

Contenido

Precauciones

Precauciones de funcionamiento

Mantenimiento por el usuario

Pila

Precauciones de Mobile Link

Antes de comenzar...

Guía general

Elementos de la esfera del reloj

Navegación entre modos

Descripción general del modo

Uso de la corona

Manecillas y modificación de la fecha

Carga

Visualización de la pantalla en la oscuridad

Funciones útiles

Enlaces con un teléfono

Primeros pasos

Ajuste de hora automático

Configuración de los ajustes de hora mundial

Configuración de la alarma

Configuración de los ajustes de temporizador

Ajuste de la alineación de las manecillas y la fecha

Buscador de teléfono

Configuración de los ajustes del reloj

Cambio de los ajustes del horario de verano de la ciudad local

Conexión

Conexión con un teléfono

Desconexión de un teléfono

Uso del reloj en un centro médico o un avión

Desemparejamiento

Si compra otro teléfono

Ajuste de hora

Ajuste de la hora mediante señal de hora

Descripción general

Ubicación apropiada para la recepción de la señal

Rangos de recepción de señal de calibración de hora

Recepción de señal de calibración de hora automática

Recepción de señal de hora manual

Precauciones de recepción de la señal

Uso de las operaciones del reloj para ajustar la configuración de la hora

Comprobación del último resultado de ajuste de hora

Uso del reloj en un centro médico o un avión

Hora dual

Uso de CASIO WATCHES para configurar los ajustes de la hora mundial

Selección de una zona horaria

Configuración del ajuste del horario de verano (hora dual)

Cambio entre la hora de la ciudad local y la hora dual

Alarma

Uso de CASIO WATCHES para configurar los ajustes de alarma

Configuración de los ajustes de alarma

Desactivación de la alarma

Traslado a otra zona horaria

Cronómetro

Medición de tiempo transcurrido

Medición de fracciones de tiempo

Temporizador

Uso de CASIO WATCHES para configurar los ajustes de temporizador

Configuración de la hora de inicio de la cuenta atrás

Uso del temporizador

Ajuste de la alineación de las manecillas y la fecha

Uso de CASIO WATCHES para ajustar la alineación de la manecilla y el indicador de día

Ajuste de la alineación de las manecillas y la fecha

Otros ajustes

Restablecimiento de los ajustes del reloj

Otra información

Tabla de ciudades (zonas horarias)

Teléfonos compatibles

Especificaciones

Copyright y copyright registrado

Solución de problemas

Precauciones

Precauciones de funcionamiento

● Resistencia al agua

- La siguiente información se aplica a los relojes que llevan la inscripción WATER RESIST o WATER RESISTANT (resistente al agua) en la cubierta posterior.

Resistencia al agua en condiciones de uso diario

Marcación en el frente del reloj o en la cubierta posterior	No marca BAR
---	--------------

Ejemplo de uso diario

Lavado de manos, lluvia	Sí
Trabajo relacionado con agua, natación	No
Práctica de windsurf	No
Buceo de superficie	No

Resistencia al agua mejorada en condiciones de uso diario 5 atmósferas

Marcación en el frente del reloj o en la cubierta posterior	5BAR
---	------

Ejemplo de uso diario

Lavado de manos, lluvia	Sí
Trabajo relacionado con agua, natación	Sí
Práctica de windsurf	No
Buceo de superficie	No

10 atmósferas

Marcación en el frente del reloj o en la cubierta posterior	10BAR
---	-------

Ejemplo de uso diario

Lavado de manos, lluvia	Sí
Trabajo relacionado con agua, natación	Sí
Práctica de windsurf	Sí
Buceo de superficie	Sí

20 atmósferas

Marcación en el frente del reloj o en la cubierta posterior	20BAR
---	-------

Ejemplo de uso diario

Lavado de manos, lluvia	Sí
Trabajo relacionado con agua, natación	Sí
Práctica de windsurf	Sí
Buceo de superficie	Sí

- No utilice el reloj durante la práctica de buceo de profundidad u otro tipo de buceo que requiera botellas de aire.
- Los relojes que no llevan la inscripción WATER RESIST o WATER RESISTANT en la cubierta posterior no están protegidos contra los efectos del sudor. Evite utilizarlos en circunstancias donde queden expuestos a condiciones de sudor intenso o alta humedad, o a salpicaduras de agua.
- Aunque el reloj sea resistente al agua, tenga en cuenta las precauciones de uso descritas a continuación. Tales tipos de usos pueden reducir la resistencia al agua y causar el empañado del cristal.
 - No accione la corona ni los botones mientras el reloj está sumergido en el agua o está mojado.
 - No utilice el reloj mientras se está duchando.
 - No utilice el reloj en una pileta de natación climatizada, un sauna u otros entornos de temperaturas y humedad elevadas.
 - No utilice el reloj mientras se lava las manos o la cara, realiza quehaceres domésticos, o mientras realiza otras tareas que impliquen el uso de jabones o detergentes.
- Después de sumergirlo en agua de mar, utilice agua dulce para eliminar toda la sal y suciedad del reloj.
- Para mantener la resistencia al agua, haga reemplazar las juntas del reloj periódicamente (aproximadamente una vez cada dos o tres años).
- Siempre que haga reemplazar la pila, un técnico capacitado inspeccionará su reloj para mantener su correcta estanqueidad. Para reemplazar la pila es necesario utilizar herramientas especiales. Siempre solicite el reemplazo de la pila al comerciante minorista original o un centro de servicio autorizado CASIO.
- Algunos relojes resistentes al agua poseen correas de cuero decorativos. Evite nadar, lavar o realizar cualquier otra actividad en que la correa de cuero entre en contacto directo con el agua.
- La superficie interior del cristal del reloj puede empañarse cuando quede expuesto a una caída brusca de la temperatura. Si la humedad desaparece relativamente rápido no existirá ningún problema. Los cambios extremos y repentinos de temperatura (como cuando entra a una habitación con aire acondicionado en verano y permanece cerca de una salida de aire del acondicionador, o cuando sale de una habitación con calefacción en invierno y deja que su reloj entre en contacto con la nieve), pueden hacer que el empañado del cristal tarde más tiempo en despejarse. Si el empañado del cristal no desaparece o si advierte que hay humedad debajo del cristal, deje de usar el reloj inmediatamente y llévelo a su comerciante minorista original o a un centro de servicio autorizado CASIO.
- Su reloj resistente al agua ha sido probado de acuerdo con las normas de la Organización Internacional de Normalización.

● Correa

- Una correa demasiado ceñida puede provocar sudor y dificultar la circulación de aire por debajo de la correa, ocasionando irritación de la piel. No lleve la correa demasiado ceñida. Entre la correa y su muñeca debe haber espacio suficiente como para que pueda introducir un dedo.
- El deterioro, el óxido y otras condiciones pueden hacer que la correa se quiebre o se separe del reloj y que los pasadores de la correa se salgan de su posición o se desprendan y caigan. Esto supone el riesgo de que el reloj se suelte de su muñeca y lo pierda, además de suponer el riesgo de que le cause lesiones personales. Siempre asegúrese de cuidar bien la correa y de mantenerla limpia.
- Deje de usar la correa de inmediato si advierte cualquiera de las siguientes condiciones: pérdida de flexibilidad, rajaduras, decoloración, flojedad, desprendimiento o caída de los pasadores de enganche de la correa, o cualquier otra anomalía. Lleve su reloj a su comerciante minorista original o a un centro de servicio autorizado CASIO para su inspección y reparación (se le cobrarán cargos por esto) o para que le cambien la correa por otra nueva (se le cobrarán cargos por esto).

● Temperatura

- Nunca deje su reloj sobre el tablero de un automóvil, cerca de un calefactor ni en cualquier otro lugar donde quede expuesto a temperaturas muy altas. Tampoco deje su reloj donde quede expuesto a temperaturas muy bajas. Las temperaturas extremas pueden provocar que el reloj se atrase o se adelante, se detenga o presente alguna otra falla.

● Impacto

- Su reloj está diseñado para soportar los impactos producidos durante el uso diario normal y actividades ligeras tales como tirar y atrapar una pelota, jugar al tenis, etc. Sin embargo, si deja caer el reloj o lo somete a un fuerte impacto, podría sufrir una avería. Tenga en cuenta que los diseños resistentes a los golpes (G-SHOCK, BABY-G, G-MS) pueden utilizarse mientras maneja una sierra de cadena o realiza otras actividades que generan una intensa vibración, o practica actividades deportivas extenuantes (motocross, etc.).

● Magnetismo

- Un motor que utiliza fuerza magnética mueve las manecillas de los relojes analógicos y combinados (analógico-digital). Cuando el reloj se encuentre cerca de algún dispositivo (altavoces de audio, collar magnético, teléfono celular, etc.) que emita ondas magnéticas potentes, dicho magnetismo puede provocar que el reloj se atrase, se adelante o se detenga, mostrando una hora incorrecta.
- Evite exponer el reloj a intenso magnetismo (tal como un equipo médico, etc.) debido a que puede producirse un mal funcionamiento o daños en los componentes electrónicos.

● Carga electrostática

- La exposición a una carga electrostática muy potente puede hacer que el reloj muestre una hora incorrecta. La carga electrostática muy potente también puede dañar los componentes electrónicos.

● Productos químicos

- No deje que el reloj entre en contacto con diluyentes, gasolina, solventes, aceites o grasas, ni con limpiadores, adhesivos, pinturas, medicinas o cosméticos que contengan tales ingredientes. Esto puede provocar decoloración o daños en la caja de resina, correa de resina, cuero y otras piezas.

● Almacenamiento

- Si no va a utilizar el reloj durante un período prolongado, límpielo para eliminar toda la suciedad, sudor y humedad y guárdelo en un lugar seco y fresco.

● Componentes de resina

- Si estando aún húmedo, permite que el reloj permanezca en contacto con otros elementos, o lo guarda junto con otros elementos durante un tiempo prolongado, el color de los componentes de resina podrá transferirse a otros elementos, o el color de éstos podrá transferirse a los componentes de resina de su reloj. Asegúrese de secar completamente el reloj antes de guardarlo y compruebe, también, que no quede en contacto con otros elementos.
- Si deja el reloj en un lugar expuesto a la luz directa del sol (rayos ultravioletas), o si no limpia la suciedad del reloj durante períodos prolongados puede provocar su decoloración.
- La fricción causada por ciertas condiciones (fuerza externa frecuente, roce sostenido, impacto, etc.) puede provocar la decoloración de los componentes pintados.
- Si existieran cifras impresas en la correa, el roce intenso del área pintada puede provocar decoloración.
- Si deja el reloj mojado por un tiempo prolongado se podrán desvanecer los colores fluorescentes. Si se moja el reloj, séquelo completamente lo más pronto posible.
- Las piezas de resina semitransparentes pueden decolorarse debido al sudor y a la suciedad, y también si se las expone a altas temperaturas o humedad por lapsos de tiempo prolongados.
- El uso diario y el almacenamiento de larga duración de su reloj puede producir el deterioro, la rotura o la dobladura de los componentes de resina. La extensión de tales daños depende de las condiciones de uso y de almacenamiento.

● Correa de cuero

- Si deja el reloj en contacto con otros elementos, o lo guarda junto con otros elementos durante lapsos de tiempo prolongados cuando está mojado puede provocar que el color de la correa de cuero se transfiera a tales elementos o que el color de éstos se transfiera a la correa de cuero. Antes de almacenar el reloj, asegúrese de secarlo por completo con un paño suave y compruebe que no quede en contacto con otros elementos.
- Si deja la correa de cuero donde quede expuesta a la luz directa del sol (rayos ultravioletas), o si no limpia la suciedad de la correa de cuero durante períodos prolongados puede provocar su decoloración.

PRECAUCIÓN:

Si expone una correa de cuero al roce o la suciedad podrá causar transferencia de color o cambio de color.

● Componentes metálicos

- Si no limpia la suciedad de los componentes metálicos puede provocar la formación de óxido, aunque dichos componentes sean de acero inoxidable o enchapado. Si los componentes metálicos quedan expuestos al sudor o al agua, séquelos completamente con un paño suave y absorbente y después déjelos en un lugar bien ventilado hasta que se sequen.
- Utilice un cepillo de dientes suave o similar para restregar el metal con una solución débil de agua y detergente suave neutro, o agua jabonosa. A continuación, enjuague con agua para eliminar por completo el detergente remanente y séquelo con un paño absorbente suave. Cuando lave los componentes de metal, envuelva la caja del reloj con un plástico transparente de cocina para que no entre en contacto con el detergente o jabón.

● Correa resistente a las bacterias y al olor

- La correa resistente a las bacterias y al olor protege contra el olor producido por la formación de bacterias debido al sudor, asegurándole higiene y comodidad. Para asegurar la máxima resistencia a las bacterias y al olor, mantenga limpia la correa. Utilice un paño suave y absorbente para eliminar por completo la suciedad, sudor y humedad de la correa. La correa resistente a las bacterias y al olor suprime la formación de microorganismos y bacterias. No protege contra el sarpullido por reacción alérgica, etc.

Tenga presente que CASIO Computer Co., Ltd. no será de ninguna forma responsable por ningún daño o pérdida, sufridas por usted o terceros, provocadas por el uso de su reloj o su mal funcionamiento.

Mantenimiento por el usuario

● Cuidado de su reloj

Recuerde que el reloj se lleva puesto en contacto directo con la piel, como si fuera una prenda de vestir. Para optimizar el funcionamiento del reloj y obtener el nivel para el que ha sido diseñado, límpielo frecuentemente con un paño suave y manténgalo libre de suciedad, sudor, agua y otros cuerpos extraños.

- Cada vez que el reloj sea expuesto al agua de mar o al barro, enjuague con agua dulce y limpia.
- En el caso de una correa de metal o de resina con piezas de metal, utilice un cepillo de dientes suave o similar para restregar la banda con una solución débil de agua y detergente suave neutro, o agua jabonosa. A continuación, enjuague con agua para eliminar por completo el detergente remanente y séquelo con un paño absorbente suave. Cuando lave la banda, envuelva la caja del reloj con un plástico transparente de cocina para evitar que entre en contacto con el detergente o jabón.
- En el caso de una correa de resina, lave con agua y luego seque con un paño suave. Tenga en cuenta que algunas veces pueden aparecer manchas en la superficie de la correa de resina. Esto no tendrá ningún efecto en su piel ni en su ropa. Limpie con un paño hasta eliminar las manchas.
- Elimine el agua y el sudor de la correa de cuero con un paño suave.
- Si no acciona la corona, los botones o el bisel rotatorio se podrían producir posteriormente, problemas de funcionamiento. Para mantener un buen funcionamiento, gire periódicamente la corona y el bisel rotatorio, y presione los botones.

● Peligros acerca del cuidado negligente del reloj

Óxido

- Aunque el acero utilizado en la fabricación del reloj es altamente resistente al óxido, podrá oxidarse si no se limpia el reloj cuando está sucio.
 - La suciedad del reloj puede hacer imposible que el oxígeno entre en contacto con el metal, lo cual puede resultar en la formación de una capa de oxidación en la superficie de metal y la consiguiente formación de óxido.
- El óxido puede dar lugar a partes filosas en los componentes metálicos como también puede hacer que los pasadores de la correa se salgan de su posición o se desprendan y caigan. Si advierte alguna anomalía, deje de usar el reloj inmediatamente y llévelo a su comerciante minorista original o a un centro de servicio autorizado CASIO.
- Aunque la superficie del metal parezca limpia, el sudor y el óxido en las grietas pueden manchar las mangas de la ropa, provocar irritación de la piel e interferir en el desempeño del reloj.

Desgaste prematuro

- Si deja sudor o agua sobre la correa de resina o bisel, o guarda el reloj en un lugar expuesto a alta humedad puede provocar cortes, roturas o desgaste prematuro.

Irritación de la piel

- Las personas con piel sensible o condición física débil pueden sufrir irritación de la piel cuando usan el reloj. Tales personas deben prestar especial atención para mantener siempre limpia la correa de cuero o de resina. Si en algún momento sufriera sarpullido o irritación de la piel, quítese el reloj inmediatamente y consulte con un dermatólogo.

Pila

- La pila especial recargable que utiliza el reloj no debe ser desmontada ni reemplazada por el usuario. El uso de una pila recargable distinta de la especificada especialmente para este reloj puede dañarlo.
- La pila recargable (secundaria) se carga cuando el panel solar se expone a la luz y, por lo tanto, no es necesario el reemplazo periódico como el requerido para la pila principal. Sin embargo, tenga en cuenta que la capacidad o la eficiencia de carga de la pila recargable puede deteriorarse por el uso prolongado o por las condiciones de uso. Si observa que el tiempo de funcionamiento que proporciona una carga es demasiado corto, póngase en contacto con su vendedor original o con el centro de servicio CASIO.

Precauciones de Mobile Link

● Precauciones legales

- Este reloj cumple con las leyes sobre radios de diversos países y zonas geográficas o ha recibido aprobación de las mismas. El uso de este reloj en una zona donde no se cumplan o no se haya recibido la aprobación de las leyes aplicables puede ser un delito penal. Para obtener más información, visite el sitio web de CASIO. <https://world.casio.com/ce/BLE/>
- El uso de este reloj en aviones está restringido por las leyes de aviación de cada país. Asegúrese de seguir las instrucciones del personal de la línea aérea.

● Precauciones al utilizar Mobile Link

- Cuando se utiliza este reloj en combinación con un teléfono, mantenga el reloj y el teléfono cerca el uno del otro. Se recomienda un alcance de dos metros como referencia, pero el entorno local (paredes, muebles, etc.), la estructura del edificio, así como otros factores pueden requerir un alcance mucho más cercano.
- Este reloj puede verse afectado por otros dispositivos (dispositivos eléctricos, equipo audiovisual, equipo de oficina, etc.) En concreto, puede verse afectado por el funcionamiento de un horno microondas. Es posible que el reloj no pueda comunicarse normalmente con un teléfono si hay un horno microondas funcionando cerca. Inversamente, este reloj puede provocar ruido en la recepción de radio y la imagen de vídeo de un televisor.
- La conexión Bluetooth de este reloj utiliza la misma banda de frecuencia (2,4 GHz) que los dispositivos de una LAN inalámbrica. Además, el uso de dispositivos de este tipo en las proximidades de este reloj puede provocar interferencias de radio, velocidades de comunicación más bajas y el ruido del reloj y el dispositivo de LAN inalámbrica, o incluso el fallo de la comunicación.

● Detención de la emisión de ondas de radio de este reloj

El reloj emite ondas de radio cada vez que el segundero apunta a [C].

Incluso si el segundero no apunta a [C], el reloj intentará conectarse automáticamente con un teléfono cuatro veces al día para actualizar los ajustes de hora.

Cuando esté en un hospital, un avión o cualquier otra zona donde el uso de las ondas de radio no esté permitido, utilice la operación indicada a continuación para detener la generación de ondas de radio.

- Detención de la generación de ondas de radio
Pulse cualquier botón para finalizar la conexión Bluetooth.

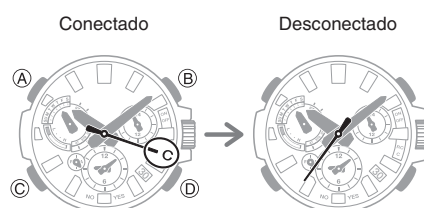

- Deshabilitación del ajuste de hora automático

Configure los ajustes de CASIO WATCHES para deshabilitar el ajuste de hora entre el reloj y el teléfono.

[Uso de CASIO WATCHES para deshabilitar el ajuste de hora automático](#)

Antes de comenzar...

En esta sección se proporciona una descripción general del reloj y se presentan formas prácticas de usarlo.

Funciones del reloj

- Vinculación con el teléfono**

El reloj es capaz de conectarse y comunicarse con un teléfono móvil que admita Bluetooth.

- Carga solar**

La luz solar y la luz artificial generan electricidad para que el reloj funcione mientras se carga.

- Recepción de la señal de hora**

El reloj recibe una señal de radio que contiene información de la hora y la utiliza para mantener los ajustes de hora precisos.

- Hora dual**

Hora dual le permite realizar un seguimiento de la hora actual en otra zona horaria, además de en su ubicación actual.

- Alarma**

Se emite una señal acústica cuando la hora de la alarma configurada.

- Cronómetro**

Puede utilizar el cronómetro para medir más de 24 horas de tiempo transcurrido en unidades de 1 segundo.

- Temporizador**

Cuenta atrás a partir de una hora de inicio que haya especificado. Sonará una alarma cuando la cuenta atrás llegue a cero.

Nota

- Las ilustraciones incluidas en esta guía de operación se han creado con el fin de facilitar la explicación. Las ilustraciones pueden diferir ligeramente del elemento que representan.

Guía general

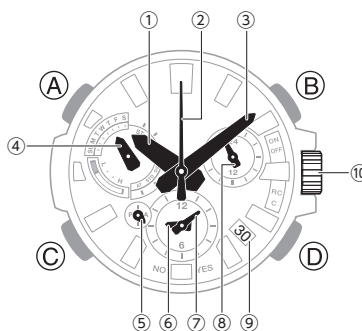

- Manecilla de la hora
- Segundero
- Manecilla de minutos
- Manecilla de modo
- Manecilla pequeña de 24 horas
- Manecilla pequeña de la hora
- Manecilla pequeña de los minutos
- Manecilla de la hora (24 horas)
- Fecha
- Corona

Botón A

Al pulsar este botón, la manecilla de modo señalará el nivel de carga actual.

Botón B

Púlselo para activar la iluminación.

Botón C

Cada pulsación alterna entre los modos del reloj.

En cualquier modo, mantenga pulsado este botón durante al menos un segundo para volver al modo de indicación de la hora.

Botón D

Al pulsar este botón, el segundero indicará el resultado de la última operación de recepción.

Elementos de la esfera del reloj

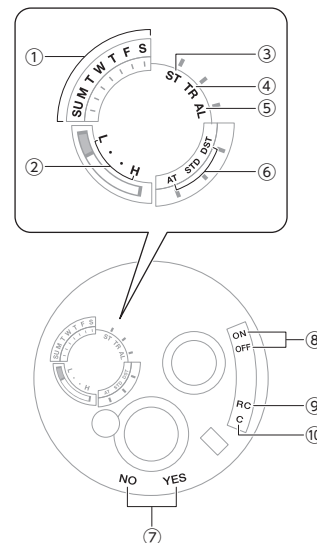

- Día de la semana**
En el modo de indicación de la hora, la manecilla de modo indica el día de la semana en la ciudad local.
- Nivel de batería**
Al pulsar (A), la manecilla de modo muestra el nivel de carga actual.
- [ST]**
En el modo de cronómetro, la manecilla de modo señala [ST].
- [TR]**
En el modo de temporizador, la manecilla de modo señala [TR].
- [AL]**
En el modo de alarma, la manecilla de modo señala [AL].
- Ajuste del horario de verano**
La manecilla de modo indica el ajuste del horario de verano actual.

- ⑦ Estado de configuración del ajuste de hora automático/resultado de la última recepción de señal

El segundero señala [Y(YES)] o [N(NO)] para indicar el resultado de la última operación de ajuste de hora automático en función de la recepción de la señal de hora o conexión con un teléfono.

[Y(YES)]: ajuste de hora automático completado

[N(NO)]: error de ajuste de hora automático

El segundero señala [Y(YES)] o [N(NO)] para indicar si el ajuste de hora automático está activado o desactivado.

[Y(YES)]: ajuste de hora automático activado

[N(NO)]: ajuste de hora automático desactivado

- ⑧ Ajuste de activación/desactivación de la alarma

En el modo de alarma, el segundero indica si la alarma está activada o desactivada.

[ON]: alarma activada

[OFF]: alarma desactivada

- ⑨ [RC]

El segundero señala esta marca mientras se ejecuta la recepción de señal de calibración.

- ⑩ [C]

El segundero señala esta marca mientras haya una conexión entre el reloj y un teléfono.

Navegación entre modos

Cada pulsación de (C) alterna entre los modos del reloj.

- En cualquier modo, mantenga pulsado (C) durante al menos un segundo para volver al modo de indicación de la hora.

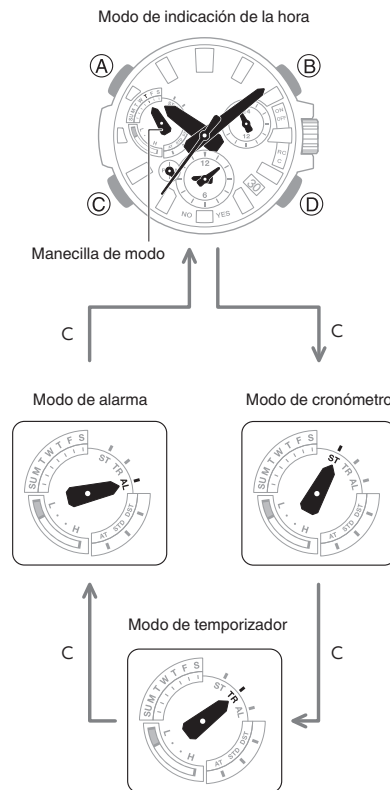

• Conexión con un teléfono emparejado

Mantenga pulsado (C) durante al menos 2,5 segundos hasta que el segundero señale a [C].

- Para desconectar, pulse cualquier botón.

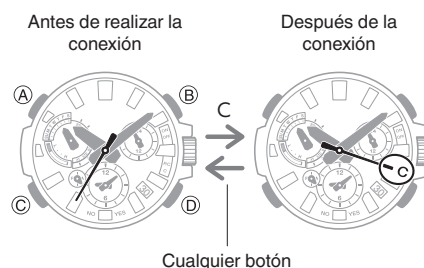

- ③ Empareje el reloj con un teléfono.

Descripción general del modo

• Modo de indicación de la hora

Las manecillas de las horas, los minutos y los segundos indican la hora actual.

Las manecillas pequeñas de la hora y minutos muestran otra hora (hora dual).

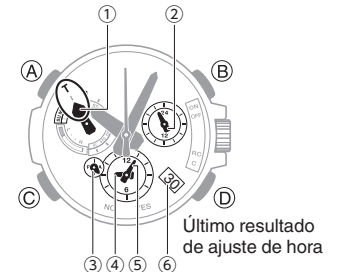

- ① Día de la semana en la ubicación actual

- ② Hora en la ubicación actual (24 horas)
Una revolución cada 24 horas.

- ③ Hora de la hora dual (manecilla de 24 horas)
La manecilla señala al lado A para las horas a.m. y al lado P para las horas p.m.

- ④ Hora de tiempo dual

- ⑤ Minuto de tiempo dual

- ⑥ Fecha en la ubicación actual

Ajuste de hora mediante señal de calibración de hora

Mantenga pulsado (D) durante al menos 0,5 segundos hasta que el segundero señale a [RC].

- Mientras el reloj está emparejado con un teléfono, no se puede realizar una operación de recepción de señal de calibración de hora manual.

Cambio entre la hora de la ubicación actual y la hora dual

Mantenga pulsado (B) durante al menos tres segundos.

Conexión con un teléfono emparejado para ajustar la hora del reloj

Mantenga pulsado (D) durante al menos 0,5 segundos hasta que el segundero señale a [C].

Búsqueda de un teléfono emparejado

Mantenga pulsado (D) durante al menos 5 segundos hasta que el segundero señale [C] dos veces.

● Modo de cronómetro

El segundero y las manecillas pequeñas de la hora y los minutos indican el tiempo transcurrido en el cronómetro.

- Las manecillas principales de la hora y los minutos indican la hora actual.

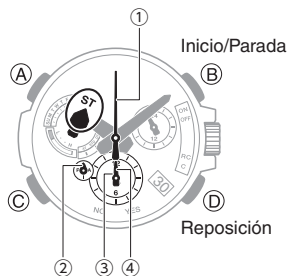

① Segundos de cronómetro

② Horas de cronómetro (24 horas)

La manecilla señala al lado A para las horas desde las 0 hasta las 12 y al lado P para las horas desde las 12 a las 24.

③ Horas de cronómetro

④ Minutos de cronómetro

● Modo de temporizador

El segundero y las manecillas pequeñas de la hora y los minutos indican el tiempo actual de la cuenta atrás.

- Las manecillas principales de la hora y los minutos indican la hora actual.

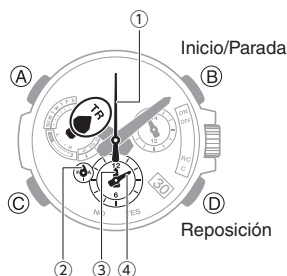

① Segundos del temporizador

② Horas del temporizador (24 horas)

La manecilla señala al lado A para las horas desde las 0 hasta las 12 y al lado P para las horas desde las 12 a las 24.

③ Horas del temporizador

④ Minutos del temporizador

● Modo de alarma

Las manecillas pequeñas de la hora y los minutos indican la hora de la alarma.

La manecilla de los segundos indica si la alarma está activada/desactivada.

- Las manecillas principales de la hora y los minutos indican la hora actual.

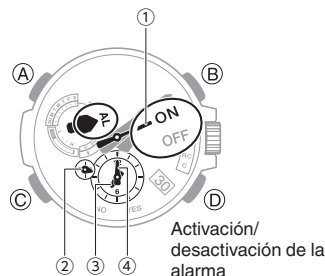

① Alarma activada/desactivada

② Hora de la alarma (24 horas)

La manecilla señala al lado A para las horas a.m. y al lado P para las horas p.m.

③ Hora de la alarma

④ Minuto de la alarma

Uso de la corona

La corona del reloj es un tornillo de rosca (tornillo de bloqueo). Para utilizar la corona, en primer lugar deberá girarla hacia usted (hacia la izquierda) a fin de aflojarla.

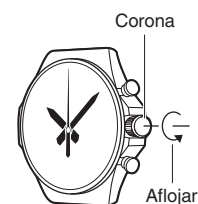

¡Importante!

- Para evitar la pérdida de resistencia al agua o los daños producidos por impacto, asegúrese de bloquear la corona girándola hacia afuera mientras empuja.

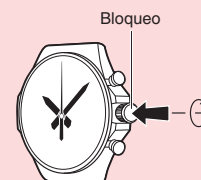

- Cuando vuelva a introducir la corona, tenga cuidado de no aplicar demasiada fuerza.

● Avance/retroceso rápido

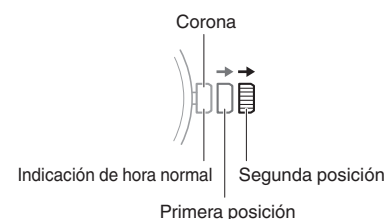

Después de extraer la corona hasta que suene el primer o segundo clic, si la gira rápidamente de manera sucesiva en cualquier sentido, se iniciará la operación de avance o retroceso rápido. Mientras realiza una operación de avance rápido, si vuelve a girar la corona rápidamente de manera sucesiva, aumentará aún más la velocidad.

● Cómo detener el avance/retroceso rápido

Gire la corona en la dirección opuesta a la de la operación en curso o pulse cualquier botón.

Nota

- Si no realiza ninguna operación durante unos dos minutos después de sacar la corona, las operaciones de corona se desactivarán automáticamente. Si esto sucede, vuelva a introducir la corona y, a continuación, extráigala de nuevo.

Manecillas y modificación de la fecha

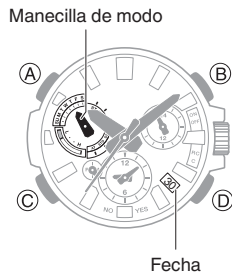

● Modificación del indicador de día y movimiento de la manecilla de modo

Modificar la configuración del día del reloj provoca que la manecilla de modo también se mueva.

● Día

- El indicador de día puede tardar entre uno y cuatro minutos en cambiar, una vez que la pantalla de indicación de la hora alcanza la medianoche. La manecilla de modo se mueve cuando el indicador de día cambia.
- Puede que no sea posible indicar el día correctamente mientras la corona del reloj se encuentre extraída.

Carga

Este reloj funciona con energía suministrada por una pila recargable (secundaria) que se carga mediante un panel solar. El panel solar está integrado en la pantalla del reloj y la energía se genera cada vez que esta está expuesta a la luz.

● Carga del reloj

Cuando no lleve puesto el reloj, colóquelo en un lugar en el que reciba luz intensa.

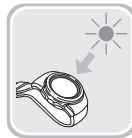

Cuando lleve el reloj puesto, asegúrese de que la manga no bloquee la pantalla (panel solar). La eficiencia en la generación de energía se reduce incluso cuando la pantalla del reloj está bloqueada parcialmente.

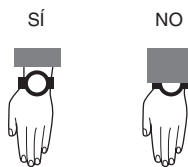

¡Importante!

- Según la intensidad de la luz y de las condiciones ambientales, el reloj podría calentarse en exceso durante la carga, con el consiguiente riesgo de quemaduras en la piel y daños en los componentes internos. Evite cargar el reloj a temperaturas que excedan los 60 °C (140 °F), como las que se describen a continuación.
 - En el salpicadero de un vehículo estacionado a pleno sol
 - Cerca de una lámpara incandescente, focos de cámaras, lámparas halógenas o de cualquier otra fuente de calor
 - En lugares expuestos a la luz directa del sol durante períodos de tiempo prolongados y otros lugares calientes

● Comprobación del nivel de carga

Al pulsar (A), la manecilla de modo muestra el nivel de carga actual. Para devolver la manecilla de modo a su posición original (día actual de la semana en el modo de indicación de hora), pulse (A) de nuevo o simplemente espere un momento.

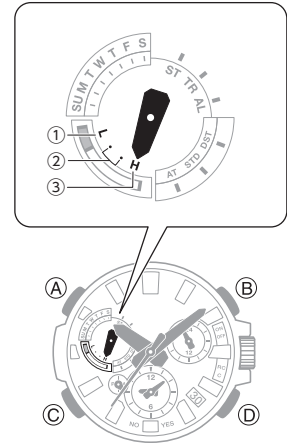

- ① Pila baja
- ② Bueno (carga media)
- ③ Bueno (carga alta)

● Carga restante y pila agotada

Para determinar si el nivel de carga es bajo, debe comprobar el movimiento de la manecilla. Las funciones se desactivan cuando la energía de la pila se agota.

¡Importante!

- En caso de que el nivel de carga de la batería sea bajo o se agote, exponga la pantalla (panel solar) a la luz tan pronto como sea posible.

Nota

- Si expone la pantalla del reloj a la luz después de que la pila se haya agotado, la manecilla de segundos girará en el sentido contrario a las agujas del reloj hasta detenerse en el segundo 57. Esto indica que se está cargando.

Carga baja de la pila

El segundero se mueve a intervalos de dos segundos.

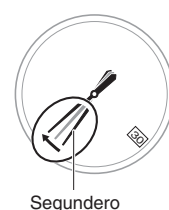

Pila agotada

Todas las manecillas y la fecha se detienen.



● Directrices del tiempo de carga

La siguiente tabla proporciona unas directrices sobre los tiempos de carga aproximados.

Tiempo de carga necesario para 1 día de uso

Nivel de luz (lux)	Tiempo de carga aproximado
50.000	8 minutos
10.000	30 minutos
5.000	48 minutos
500	8 horas

Tiempo necesario para alcanzar el siguiente nivel de carga

- Día soleado, exterior (50.000 lux)

Batería agotada → Carga media	2 horas
Carga media → Carga alta	16 horas
Carga alta → Carga completa	5 horas

- Día soleado, cerca de una ventana (10.000 lux)

Batería agotada → Carga media	5 horas
Carga media → Carga alta	61 horas
Carga alta → Carga completa	17 horas

- Día nublado, cerca de una ventana (5.000 lux)

Batería agotada → Carga media	8 horas
Carga media → Carga alta	99 horas
Carga alta → Carga completa	27 horas

- Iluminación fluorescente, interior (500 lux)

Batería agotada → Carga media	89 horas
Carga media → Carga alta	-
Carga alta → Carga completa	-

Nota

- El tiempo de carga real depende del entorno de carga local.

● Ahorro de energía

Si deja el reloj en una habitación oscura durante aproximadamente una hora entre las 22:00 y las 5:50, el segundero se detendrá y el reloj entrará en el Nivel 1 de ahorro de energía. Si ha dejado el reloj en estas condiciones durante seis o siete días, todas las manecillas se detendrán y el reloj entrará en el Nivel 2 de ahorro de energía.

Nivel 1 :

Las funciones de indicación de hora funcionan.

Nivel 2 :

Solo funciona la fecha.

Nota

- Tenga en cuenta que el reloj también pueden entrar en el estado de ahorro de energía si la manga bloquea la pantalla mientras lo lleva puesto.
- El reloj iniciará el ahorro de energía cuando esté en uno de los siguientes modos.
 - Modo de indicación de la hora
 - Modo de cronómetro (restablecer a todo ceros)
 - Modo de temporizador (se muestra la hora de inicio del temporizador)

● Recuperación de la operación de ahorro de energía

Pulse cualquier botón, realice una operación de corona o coloque el reloj en un área bien iluminada para recuperarse del modo de ahorro de energía.

Visualización de la pantalla en la oscuridad

El reloj tiene una luz LED que puede apagar o encender para leer en la oscuridad.

Puede encender la luz en el modo de indicación de la hora o en el modo de alarma.

● Activación de la iluminación

Pulse (B) para iluminar la esfera y la pantalla digital.

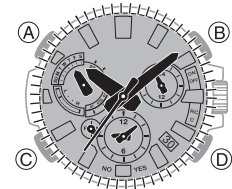

- La iluminación se apagará automáticamente si empieza a sonar la alarma.
- La iluminación está desactivada mientras las manecillas se mueven a gran velocidad.
- La luz puede parpadear cuando se enciende o se apaga.

Funciones útiles

El emparejamiento del reloj con el teléfono facilita el uso de varias de las funciones del reloj.

Ajuste de hora automático

[Ajuste de hora automático](#)

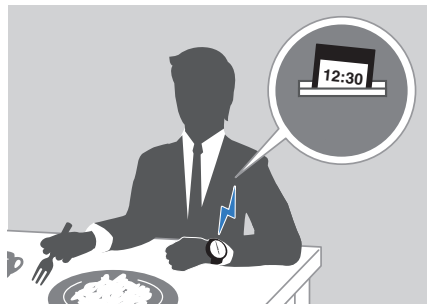

Selección de más de 300 horas mundiales en función de la ciudad

[Configuración de los ajustes de hora mundial](#)

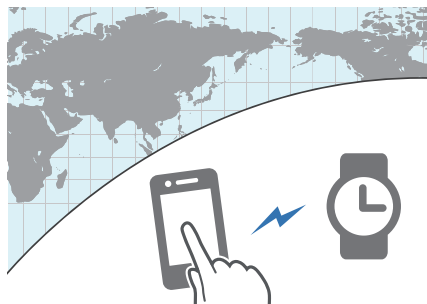

Además, se pueden configurar varios ajustes del reloj mediante el teléfono.

Para transferir datos a un reloj y configurar los ajustes, primero debe emparejar el reloj con el teléfono.

[Primeros pasos](#)

- El teléfono debe tener instalada la aplicación CASIO "CASIO WATCHES" para poder emparejarlo con el reloj.

Enlaces con un teléfono

Mientras exista una conexión Bluetooth entre el reloj y el teléfono (Mobile Link), el ajuste de hora actual se configurará automáticamente. También puede cambiar el resto de ajustes del reloj.

Nota

- Esta función solo está disponible mientras se esté ejecutando CASIO WATCHES en el teléfono.
- En esta sección se describen las operaciones del reloj y el teléfono.
 - : operación del reloj
 - : operación del teléfono

Primeros pasos

Para utilizar el reloj junto con un teléfono, primero debe emparejarlos. Complete los pasos siguientes para emparejar el reloj con un teléfono.

● ① Instale la aplicación necesaria en el teléfono.

En Google Play o App Store, busque la aplicación "CASIO WATCHES" de CASIO e instálela en el teléfono.

● ② Configure los ajustes de Bluetooth.

Activar el Bluetooth del teléfono.

Nota

- Para obtener información detallada sobre los procedimientos de ajuste, consulte la documentación del teléfono.

● ③ Empareje el reloj con un teléfono.

Para poder utilizar el reloj junto con un teléfono, primero debe emparejarlos.

1. Ponga el teléfono con el que se va a emparejar cerca del reloj (aproximadamente a una distancia de un metro).
2. Toque el icono "CASIO WATCHES".
 - Pulse en la pestaña "Mi reloj". A continuación, seleccione el nombre del producto correspondiente.
3. Mantenga pulsado (C) durante al menos 2,5 segundos hasta que el segundero señale [C].
4. Realice la operación que aparece en la pantalla del teléfono con el que se va a emparejar.

Cuando se establece una conexión entre el reloj y el teléfono, el segundero se mueva a [C].

- Si la vinculación falla por algún motivo, el reloj volverá al estado del paso 1 de este procedimiento. Realice el procedimiento de emparejamiento de nuevo desde el principio.

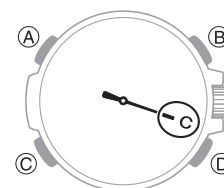

Nota

- La primera vez que inicie CASIO WATCHES, aparecerá un mensaje en el teléfono para preguntarle si desea activar la obtención de información de ubicación. Configure los ajustes para permitir el uso de la información de ubicación en segundo plano.

Ajuste de hora automático

El reloj se conectará con el teléfono a horas preestablecidas cada día y configurará los ajustes de hora.

● Uso de esta función

El reloj actualiza el ajuste de hora cuatro veces al día, según un horario predefinido. Si deja el reloj en el modo de indicación de la hora, este efectuará la operación de ajuste automáticamente mientras usted sigue con su vida diaria, sin necesidad de realizar ninguna acción.

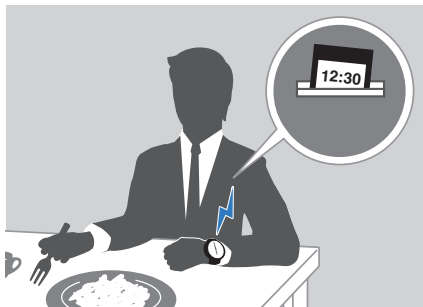

¡Importante!

- Es posible que el reloj no pueda realizar el ajuste automático de la hora en las condiciones descritas a continuación:
 - Cuando el reloj está demasiado lejos del teléfono emparejado
 - Cuando la comunicación no sea posible debido a interferencias de radio, etc.
 - Mientras el sistema del teléfono se esté actualizando
 - Si CASIO WATCHES no se está ejecutando en el teléfono

Nota

- Si el reloj no indica la hora correcta, aunque sea capaz de conectarse con un teléfono, corrija las posiciones de las manecillas y la fecha.
 - [Ajuste de la alineación de las manecillas y la fecha](#)
- Si se ha especificado una hora mundial en función de la ciudad con CASIO WATCHES, el ajuste de hora también se realizará de forma automática.
- El reloj se conectará al teléfono y realizará un ajuste de hora automático a las siguientes horas: 00:30, 06:30, 12:30 y 18:30. La conexión finalizará automáticamente tras completarse el ajuste de hora automático.

● Activación del ajuste de hora inmediato

El ajuste de la hora del reloj se configurará automáticamente cada vez que establezca una conexión entre el reloj y el teléfono. Si desea activar el ajuste de hora inmediato, realice el procedimiento siguiente para conectarse a un teléfono.

1. Ponga el teléfono cerca del reloj (aproximadamente a una distancia de un metro).
2. Mantenga pulsado (D) durante al menos 0,5 segundos hasta que el segundero señale [C]. Suelte el botón en cuanto el segundero señale [C].

Cuando el reloj se conecta con un teléfono, el segundero normalmente se mueve a [Y(YES)] y el ajuste de hora del reloj se actualizará.

- La conexión finaliza automáticamente tras completarse el ajuste de hora.

Conectado

Después del ajuste de la hora

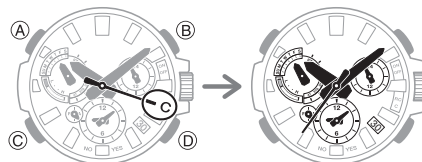

Configuración de los ajustes de hora mundial

La especificación de una hora mundial en función de la ciudad con CASIO WATCHES hace que el reloj cambie su hora en consecuencia. El ajuste del horario estándar/ de verano de la hora mundial se configurará automáticamente sin que realice ninguna operación del reloj.

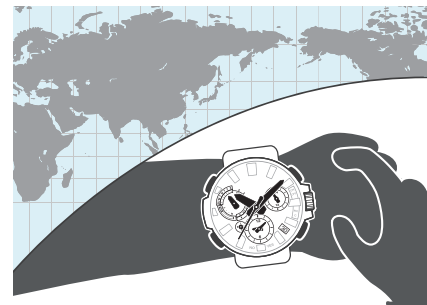

Nota

- La función Hora mundial de CASIO WATCHES le permite seleccionar entre unas 300 ciudades como hora mundial en función de la ciudad.

● Selección de una hora mundial en función de la ciudad

1. Toque el icono "CASIO WATCHES".
2. Mantenga pulsado (C) durante al menos 2,5 segundos hasta que el segundero señale [C].
Establece una conexión entre el reloj y el teléfono.

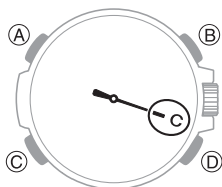

3. Realice la operación que se muestra en la pantalla del teléfono. El ajuste de la hora mundial se reflejará en el reloj.

- Puede determinar si una hora mundial es a.m. o p.m. según la posición de la manecilla pequeña de la hora (24 horas).

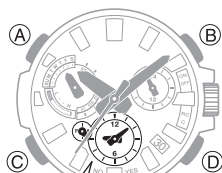

Horas y minutos de la hora mundial

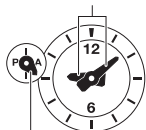

Horas de la hora mundial (24 horas)

● Configuración del ajuste de horario de verano

1. Toque el icono "CASIO WATCHES".
2. Mantenga pulsado (C) durante al menos 2,5 segundos hasta que el segundero señale [C].
Establece una conexión entre el reloj y el teléfono.

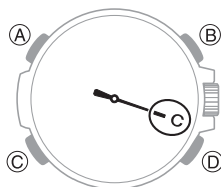

3. Realice la operación que aparece en la pantalla del teléfono para seleccionar el ajuste del horario de verano.

- "Auto"
El reloj cambia entre la hora estándar y el horario de verano automáticamente.
- "OFF"
El reloj siempre indica la hora estándar.
- "ON"
El reloj siempre indica el horario de verano.

Nota

- Mientras el ajuste del horario de verano esté configurado como "Auto", el reloj cambiará entre la hora estándar y el horario de verano automáticamente. No es necesario que cambie manualmente entre la hora estándar y el horario de verano. Incluso si se encuentra en una zona que no contempla el horario de verano, puede dejar el ajuste de horario de verano del reloj en "Auto".
- La modificación manual del ajuste de hora con una operación del reloj cancelará el cambio automático entre la hora estándar y el horario de verano.
- Una pantalla de CASIO WATCHES muestra información sobre los periodos de hora de verano.

● Cambio entre la hora mundial y la hora local

1. Toque el icono "CASIO WATCHES".
2. Mantenga pulsado (C) durante al menos 2,5 segundos hasta que el segundero señale [C].
Establece una conexión entre el reloj y el teléfono.

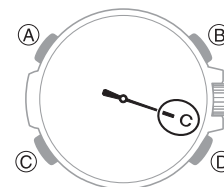

3. Realice la operación que se muestra en la pantalla del teléfono para cambiar entre la hora local y la hora mundial.

Por ejemplo, si su ciudad local es Tokio y la ciudad para la hora mundial es Nueva York, se intercambiarán como se muestra a continuación.

Antes de cambiar

Ciudad local (Tokio)

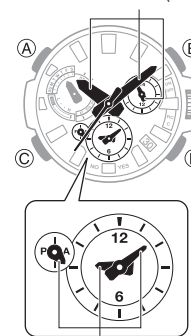

Ciudad de hora mundial (Nueva York)

Después de cambiar

Ciudad local (Nueva York)

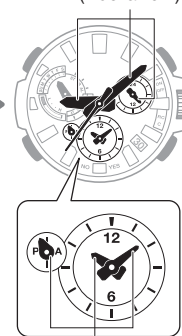

Ciudad de hora mundial (Tokio)

Nota

- El ajuste de hora automático no funciona durante las 24 horas siguientes al cambio entre la hora local y la hora mundial.

Configuración de la alarma

1. Toque el icono "CASIO WATCHES".
2. Mantenga pulsado (C) durante al menos 2,5 segundos hasta que el segundero señale [C].
Establece una conexión entre el reloj y el teléfono.

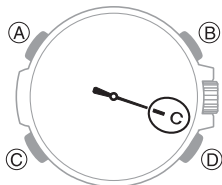

3. Realice la operación que aparece en la pantalla del teléfono para configurar el ajuste de la hora de la alarma.
 - Cambie el ajuste de la alarma de desactivado a activado.
 - Ajuste la hora y los minutos de la hora de alarma.

Configuración de los ajustes de temporizador

1. Toque el icono "CASIO WATCHES".
2. Mantenga pulsado (C) durante al menos 2,5 segundos hasta que el segundero señale [C].
Establece una conexión entre el reloj y el teléfono.

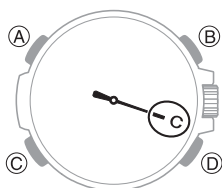

3. Realice la operación que aparece en la pantalla del teléfono para configurar el ajuste del hora el temporizador.
 - Ajuste las horas y los minutos de la hora de inicio del temporizador.

Ajuste de la alineación de las manecillas y la fecha

Si las manecillas o la fecha no están alineadas, incluso después de haber realizado el ajuste de hora automático, utilice CASIO WATCHES para ajustarlas.

1. Toque el icono "CASIO WATCHES".
2. Mantenga pulsado (C) durante al menos 2,5 segundos hasta que el segundero señale [C].
Establece una conexión entre el reloj y el teléfono.

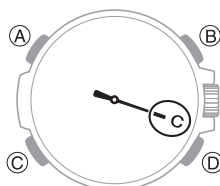

3. Realice la operación que aparece en la pantalla del teléfono para corregir la alineación entre las manecillas y la fecha.

Buscador de teléfono

Puede utilizar el buscador del teléfono para emitir un tono en el teléfono y que sea más fácil localizarlo. Esta función obliga al teléfono a emitir un tono incluso si está en modo vibración.

¡Importante!

- El buscador de teléfono no emitirá el tono a menos que CASIO WATCHES se esté ejecutando en el teléfono.
- No utilice esta función en zonas en las que no se permitan tonos para llamadas telefónicas.
- El tono suena a un volumen muy alto. No utilice esta función si está utilizando el teléfono con auriculares.

1. Si el reloj está conectado a un teléfono, pulse cualquier botón para finalizar la conexión.

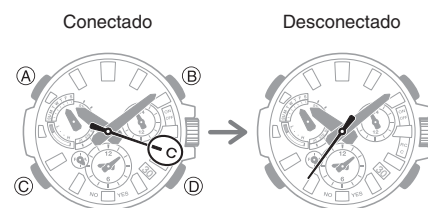

2. Mantenga pulsado (D) hasta que el segundero señale hacia [C] dos veces. Cuando se establezca una conexión entre el reloj y el teléfono, este último emitirá un tono.
 - Pasarán unos segundos antes de que suene el teléfono.

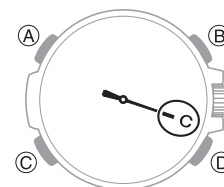

3. Pulse cualquier botón para detener el tono.
 - Puede pulsar cualquier botón del reloj para detener el tono, pero solo durante los primeros 30 segundos después de que empiece a sonar.

Configuración de los ajustes del reloj

Puede utilizar CASIO WATCHES para especificar la cantidad de tiempo hasta finalizar automáticamente la conexión Bluetooth, así como configurar otros ajustes.

1. Toque el icono "CASIO WATCHES".
2. Mantenga pulsado (C) durante al menos 2,5 segundos hasta que el segundero señale [C].
Establece una conexión entre el reloj y el teléfono.

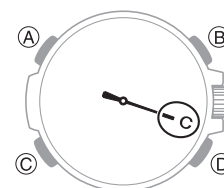

3. Seleccione el ajuste que desea cambiar y, a continuación, realice la operación que se muestra en la pantalla del teléfono.

Cambio de los ajustes del horario de verano de la ciudad local

1. Toque el icono "CASIO WATCHES".
2. Mantenga pulsado (C) durante al menos 2,5 segundos hasta que el segundero señale [C].
Establece una conexión entre el reloj y el teléfono.

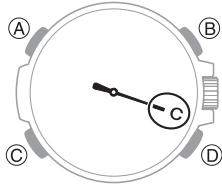

3. Realice la operación que aparece en la pantalla del teléfono para cambiar el ajuste del horario mundial de verano de la ciudad local.

Conexión

Conexión con un teléfono

En esta sección se explica cómo establecer una conexión Bluetooth con un teléfono emparejado con el reloj.

- Si el reloj no está emparejado con el teléfono al que desea conectarse, consulte la información que aparece a continuación para emparejarlos.

Empareje el reloj con un teléfono.

1. Ponga el teléfono cerca del reloj (aproximadamente a una distancia de un metro).
2. Mantenga pulsado (C) durante al menos 2,5 segundos hasta que el segundero señale [C].
Establece una conexión entre el reloj y el teléfono.

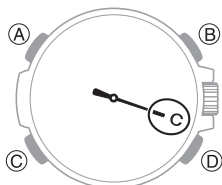

¡Importante!

- Si tiene problemas para establecer una conexión, eso podría significar que la aplicación CASIO WATCHES no se está ejecutando en el teléfono. En la pantalla de inicio del teléfono, toque el icono "CASIO WATCHES". Una vez iniciada la aplicación, mantenga pulsado el botón (C) del reloj durante al menos 2,5 segundos.

Nota

- La conexión se interrumpirá si no realiza ninguna operación en el reloj o el teléfono durante un tiempo determinado.
Para especificar el límite de tiempo de conexión, realice la siguiente operación con CASIO WATCHES: "Ajustes del reloj" → "Tiempo de conexión con la aplicación". A continuación, seleccione una configuración de 3 minutos, 5 minutos o 10 minutos.

Desconexión de un teléfono

Al pulsar cualquier botón, se finaliza la conexión Bluetooth y el funcionamiento del segundero regresa a la normalidad.

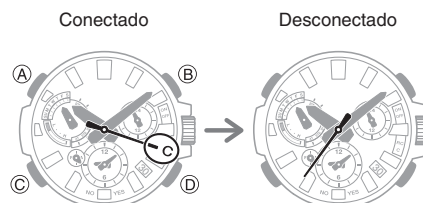

Uso del reloj en un centro médico o un avión

Si se encuentra en un hospital, un avión o cualquier otro lugar donde la recepción de señal de calibración de hora automática o conexión con un teléfono pueda causar problemas, puede utilizar el siguiente procedimiento para desactivarla. Para volver a activar el ajuste de hora automático, realice la misma operación.

1. Toque el icono "CASIO WATCHES".
2. Mantenga pulsado (C) durante al menos 2,5 segundos hasta que el segundero señale [C].
Establece una conexión entre el reloj y el teléfono.

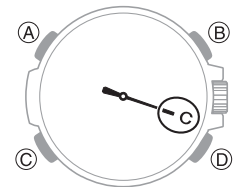

3. Realice la operación que aparece en la pantalla del teléfono para activar o desactivar el ajuste de hora automático.

Desemparejamiento

Para desemparejar el reloj de un teléfono se requiere la operación de CASIO WATCHES y del reloj.

● Borrado de la información de emparejamiento de CASIO WATCHES

1. Si el reloj está conectado a un teléfono, pulse cualquier botón para finalizar la conexión.

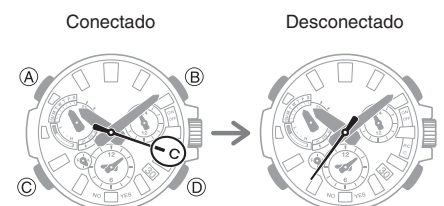

2. Toque el icono "CASIO WATCHES".
3. Realice la operación que aparece en la pantalla del teléfono para que se produzca el desemparejamiento.

● Borrado de la información de emparejamiento del reloj

1. Mantenga pulsado (C) durante al menos un segundo para entrar en el modo de indicación de la hora.
2. Afloje la corona y extráigala hasta la segunda posición.

La manecilla de segundos señalará la zona horaria que haya seleccionado.

- La manecilla de modo señalará el ajuste del horario de verano de la ciudad local seleccionada actualmente.

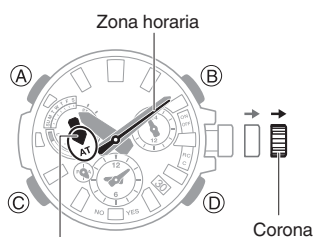

Ajuste de horario de verano

3. Mantenga pulsado (D) durante al menos 10 segundos. Esto elimina la información de emparejamiento. El segundero señalará [C].

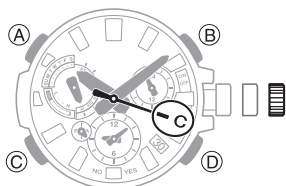

4. Vuelva a introducir la corona y bloquéela.

Si compra otro teléfono

Deberá realizar la operación de emparejamiento siempre que desee establecer una conexión Bluetooth con un teléfono por primera vez.

- Borrado de la información de emparejamiento del reloj
- 3** Empareje el reloj con un teléfono.

Ajuste de hora

El reloj puede obtener información sobre la fecha y la hora conectándose con un teléfono y recibiendo las señales de hora que utiliza para ajustar su configuración.

¡Importante!

- Deshabilite el ajuste de hora automático cada vez que esté dentro de un avión o en cualquier otra área donde esté prohibida o restringida la recepción de ondas de radio.
- Uso del reloj en un centro médico o un avión

Consulte la información que aparece a continuación y configure el ajuste de hora de acuerdo con el método que se adapte a usted.

¿Utiliza un teléfono?

Se recomienda ajustar la hora mediante la conexión con el teléfono.

- [Ajuste de hora automático](#)



¿Puede recibir una señal de hora en su área?

Si puede recibir una señal de hora, los ajustes de hora se pueden configurar de acuerdo con una señal recibida.

- [Rangos de recepción de señal de calibración de hora](#)
- [Selección de la zona horaria de su ciudad local](#)

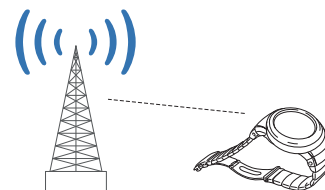

Un caso distinto a los anteriores.

Si no puede conectar con un teléfono y no puede recibir la señal de hora, puede realizar las operaciones con los botones del reloj para actualizar el ajuste de hora.

- [Uso de las operaciones del reloj para ajustar la configuración de la hora](#)



Ajuste de la hora mediante señal de hora

Descripción general

Los ajustes de día y hora del reloj se pueden configurar según la señal de calibración de hora recibida.

¡Importante!

- Para que el ajuste de la hora actual se actualice correctamente en función de la recepción de señal de calibración de hora, necesita especificar la zona horaria en la que está utilizando el reloj.
- Si el reloj no se ha podido conectar con un teléfono ni una sola vez para realizar el ajuste de hora durante el día anterior mientras se usaba una conexión con el teléfono, intentará recibir una señal de calibración de hora automáticamente.

- Deshabilite el ajuste de hora automático cada vez que esté dentro de un avión o en cualquier otra área donde esté prohibida o restringida la recepción de ondas de radio.

[Uso de CASIO WATCHES para configurar ajustes](#)

[Uso de las operaciones del reloj para configurar ajustes](#)

Nota

- Las zonas en las que se admite la recepción de la señal de calibración de hora son limitadas. Cuando el reloj se encuentre en un área donde no se pueda recibir la señal de calibración de hora, conéctelo a un teléfono para ajustar la configuración de hora y día.

[Rangos de recepción de señal de calibración de hora](#)

- Si el reloj no indica la hora correcta, incluso después de recibir una señal de calibración de hora, corrija las posiciones de las manecillas y la fecha.

[Uso de CASIO WATCHES para ajustar la alineación](#)

[Uso de las operaciones del reloj para configurar ajustes](#)

Ubicación apropiada para la recepción de la señal

Se puede recibir una señal de calibración de hora mientras el reloj está cerca de una ventana.

- Coloque el reloj de modo que la cara de la posición de las 12 esté orientada hacia la ventana.
- Mantenga los objetos metálicos alejados del reloj.
- No mueva el reloj.
- No realice ninguna operación en el reloj.



Nota

- Es posible que surjan problemas de recepción de la señal de calibración de hora en las zonas que se describen a continuación.
 - Entre edificios o cerca de ellos.
 - Mientras conduce un vehículo.
 - Cerca de electrodomésticos, máquinas de oficina, teléfonos móviles, etc.
 - En una obra, un aeropuerto o en cualquier otro lugar en que se produzcan interferencias de ondas de radio.
 - Cerca de líneas de alta tensión.
 - En zonas montañosas o detrás de una montaña.

Rangos de recepción de señal de calibración de hora

● Japón (JJY)

Las estaciones de radio con señal de hora de Japón se ubican en el monte Otakadoya, en Fukushima, y en el monte Hagane, en Fukuoka/Saga.

El alcance de recepción de las señales de hora japonesas es de aproximadamente 1.000 km desde cada estación de transmisión.

● China (BPC)

La estación de radio de señal de hora de China se encuentra en Shangqiu, en la provincia de Henan (China).

El alcance de recepción de la señal de hora china es de aproximadamente 1.500 km desde la estación de transmisión.

● Estados Unidos (WWVB)

La estación de radio con señal de hora de Estados Unidos se encuentra en Fort Collins (Colorado).

El alcance de recepción de la señal de hora estadounidense es de aproximadamente 3.000 km desde la estación de transmisión.

● Reino Unido (MSF)/Alemania (DCF77)

La estación de radio de señal de hora del Reino Unido se encuentra en Anthorn (Cumbria).

La estación de radio con señal de hora de Alemania se encuentra en Mainflingen, al sudeste de Fráncfort.

El alcance de recepción de las señales de hora del Reino Unido y Alemania es de aproximadamente 1.500 km desde cada estación de transmisión.

Nota

- A pesar de que se encuentre en el rango de recepción normal de una señal de calibración de hora, la recepción puede no llevarse a cabo por los siguientes factores: orografía, clima, estación, hora del día o ruido inalámbrico.

Recepción de señal de calibración de hora automática

Se realiza una operación de recepción de señal de calibración de hora automática y los ajustes de día y hora se configuran entre la medianoche y las 5:00. Cuando se haya realizado la operación de recepción correctamente, no se realizarán más operaciones de recepción automática durante ese día.

1. Acceda al modo de indicación de la hora.
[Navegación entre modos](#)
2. Coloque el reloj cerca de una ventana o en algún otro lugar apropiado para la recepción de la señal.
 - El segundero señala [RC] mientras se ejecuta la operación de recepción.
 - Cuando la operación de recepción se realiza correctamente, los ajustes de día y hora se configuran automáticamente.

Nota

- La recepción puede llevar entre dos y 10 minutos. Puede tardar hasta 20 minutos.
- Si el reloj se conecta con un teléfono y configura el ajuste de hora, no recibirá la señal de calibración de hora automáticamente durante el resto del día o el día siguiente.

Recepción de señal de hora manual

1. Coloque el reloj cerca de una ventana o en algún otro lugar apropiado para la recepción de la señal de hora.
2. Acceda al modo de indicación de la hora.
[Navegación entre modos](#)
3. Mantenga pulsado (D) durante al menos 0,5 segundos hasta que el segundero señale a [RC].

Esto indica que la operación de recepción se ha iniciado. Tras completar la operación de recepción, los ajustes de día y hora se actualizarán en consecuencia.

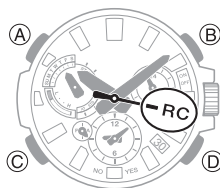

Nota

- La operación de recepción puede llevar entre dos y 10 minutos. Puede tardar hasta 20 minutos.
- La recepción de señal de calibración de hora es mejor por la noche que durante el día.
- Mientras el reloj está emparejado con un teléfono, no se puede recibir una operación de señal de calibración de hora.

Precauciones de recepción de la señal

- Cuando el reloj no puede ajustar la hora en función de la señal de calibración por algún motivo, la precisión de indicación de hora oscila entre ± 15 segundos al mes.
- Tenga en cuenta que el reloj ejecuta un proceso de decodificación interno después de recibir una señal, que puede provocar que el ajuste de hora se retrase (menos de un segundo).
- La recepción de la señal de calibración de hora no es posible en las siguientes condiciones.
 - Mientras que la carga de la pila es baja
 - En cualquier modo que no sea el de indicación de la hora
 - En el nivel 2 de ahorro de energía
 - Mientras la corona permanezca extraída
 - Si el ajuste de ciudad local es una zona horaria que no permite la recepción de la señal de hora
 - Si el reloj se encuentra fuera del rango de recepción de la señal de hora
 - Cuando el reloj está emparejado con un teléfono
- Si desea realizar una operación de recepción de señal de calibración de hora manual, desempareje el reloj del teléfono. Una vez hecho esto, elimine la información de emparejamiento del reloj antes de realizar la operación de recepción manual.
[Desemparejamiento](#)
- Cuando la operación de recepción se realiza correctamente, los ajustes de día o hora se configuran automáticamente. El horario de verano no se aplicará correctamente en los casos que se describen a continuación.
 - Cuando las autoridades cambien la fecha y hora de inicio/finalización del horario de verano u otras normas
- Si el reloj está conectado con el teléfono, debe configurarse para que CASIO WATCHES pueda obtener la información de ubicación. Incluso si se encuentra en un área dentro del alcance de recepción de la señal de hora, no habrá recepción si se configuran los ajustes de forma que la recepción de la señal no sea posible.
- Desde julio de 2021, China no contempla el horario de verano. Si China decide emplear el horario de verano en el futuro, es posible que la hora que muestre el reloj para China no sea correcta.

Uso de las operaciones del reloj para ajustar la configuración de la hora

Si el reloj no puede conectarse con un teléfono por algún motivo, puede utilizar las operaciones del reloj para ajustar la configuración de fecha y hora.

● Selección de la zona horaria de su ciudad local

Utilice el procedimiento descrito en esta sección para seleccionar la zona horaria de la ciudad y utilizarla como ciudad local.

¡Importante!

- Si no especifica la zona horaria en la que está utilizando el reloj, el ajuste de hora actual no se corregirá tras configurarlo de acuerdo con una señal de calibración de hora.

1. Afloje la corona y extráigala hasta la segunda posición.

El segundero indica la zona horaria seleccionada actualmente, mientras que la manecilla de modo señala el ajuste del horario de verano actual.

- La zona horaria se indica como una compensación horaria. Se indica que la compensación es de ± 0 horas cuando el segundero se encuentra en la posición de las 12, mientras que las demás compensaciones se indican cuando se sitúa a la derecha o a la izquierda de las 12. Para obtener información sobre las posiciones de zona horaria, diríjase a la sección que aparece a continuación.

[Tabla de ciudades \(zonas horarias\)](#)

Tokio (compensación de +9)

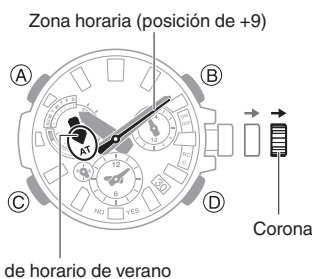

2. Gire la corona para cambiar la zona horaria.
3. Vuelva a introducir la corona y bloquéela.

● Configuración de los ajustes de día y hora

1. Afloje la corona y extráigala hasta la segunda posición.

La manecilla de segundos señalará la zona horaria que haya seleccionado.

- La manecilla de modo señalará el ajuste del horario de verano de la ciudad local seleccionada actualmente.

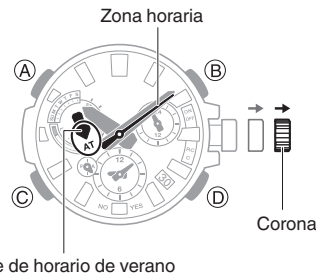

2. Mantenga pulsado (C) durante al menos un segundo.

Esto hace que el segundero se desplace hasta la posición de las 12, lo que activará la función de ajuste de la hora y los minutos.

3. Gire la corona para modificar los ajustes de horas y minutos.

4. Pulse (C).

Esto activa la operación de ajuste de la decena del año.

5. Gire la corona para mover la manecilla de segundos al ajuste deseado para la decena del año.

Año (dígito de las decenas)

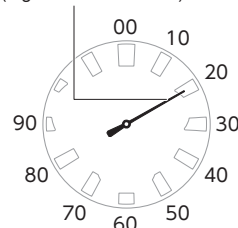

6. Pulse (C).

Esto activa la operación de ajuste de la unidad del año.

7. Gire la corona para mover la manecilla de segundos al ajuste deseado para la unidad del año.

Año (dígito de las unidades)

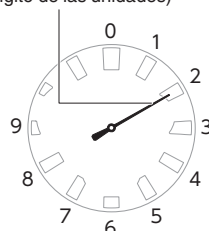

8. Pulse (C).

Esto activará la operación de ajuste de mes.

9. Gire la corona para cambiar el mes.

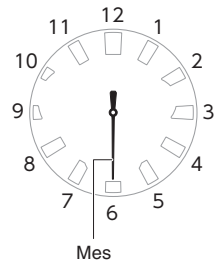

10. Pulse (C).

La manecilla de modo se mueve ligeramente, lo que indica que la operación de ajuste del día se ha habilitado.

- Si se cambia el ajuste del día, la manecilla de modo girará repetidamente.

[Manecillas y modificación de la fecha](#)

11. Gire la corona para cambiar el día.

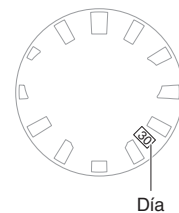

- Para volver a la operación de ajuste de la hora y los minutos, pulse (C).

12. Cuando la hora del reloj y la señal de hora sean la misma, vuelva a introducir la corona y ajústela.

● Configuración del ajuste del horario de verano (ciudad local)

El ajuste de la hora actual del reloj se puede cambiar al horario de verano cuando sea necesario.

[STD]: el reloj siempre indica la hora estándar.

[DST]: el reloj siempre indica el horario de verano.

¡Importante!

- Si la zona horaria de la ciudad local es un área donde es posible la recepción de la señal de calibración de hora, puede seleccionar [AT] (automático) para el horario de verano. Mientras se especifique [AT] como el ajuste del horario de verano, la primera operación de recepción de señal de calibración de hora que se realice cuando la ciudad local entre en el periodo de horario de verano hará que el reloj cambie el ajuste de hora al horario de verano. La primera operación de recepción de señal de calibración de hora que se realice cuando termine el periodo del horario de verano hará que el reloj cambie el ajuste de hora al horario estándar. Para obtener información sobre las áreas en las que se pueden recibir señales de calibración de hora, consulte la sección que aparece a continuación.

[Tabla de ciudades \(zonas horarias\)](#)

1. Afloje la corona y extráigala hasta la segunda posición.

La manecilla de segundos señalará la zona horaria que haya seleccionado.

- La manecilla de modo señalará el ajuste del horario de verano de la ciudad local seleccionada actualmente.

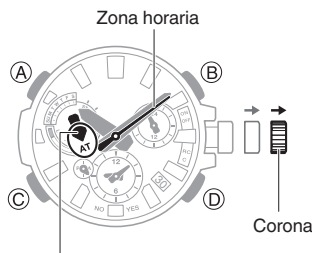

2. Mantenga pulsado (B) durante al menos un segundo.

Cada vez que mantenga pulsado (B) durante al menos un segundo, el ajuste del horario de verano pasará a la siguiente opción disponible.

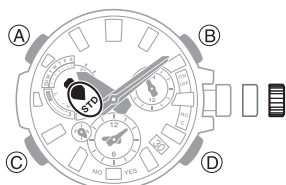

3. Vuelva a introducir la corona y bloquéela.

Comprobación del último resultado de ajuste de hora

1. Acceda al modo de indicación de la hora.
[Navegación entre modos](#)
2. Pulse (D).

El segundero indicará el resultado de la última operación de ajuste de hora. Las manecillas del reloj volverán a indicar la hora actual si no se realiza ninguna operación durante nueve o diez segundos.

[Y(YES)]: La última operación de ajuste de hora se realizó correctamente.

[N(NO)]: La última operación de ajuste de hora falló.

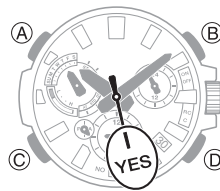

Nota

- Incluso si la operación de recepción de señal de calibración de hora o la conexión con el teléfono se ha realizado correctamente, el segundero señalará [N(NO)] si se ha configurado el ajuste de hora o fecha manualmente.

Uso del reloj en un centro médico o un avión

Si se encuentra en un hospital, un avión o cualquier otro lugar donde la recepción de señal de calibración de hora automática o conexión con un teléfono pueda causar problemas, puede utilizar el siguiente procedimiento para desactivarla. Para volver a activar el ajuste de hora automático, realice la misma operación.

1. Acceda al modo de indicación de la hora.
[Navegación entre modos](#)
2. Pulse (D).

El segundero indicará el resultado de la última recepción durante nueve o diez segundos.

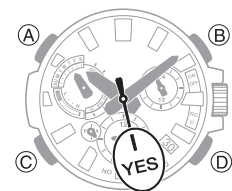

3. Después de realizar la operación del paso 2 y antes de que transcurran 10 segundos, afloje la corona y, a continuación, tire de ella para extraerla hasta la primera posición.

- Si después de realizar la operación del paso 2 transcurren más de 10 segundos antes de extraer la corona, el segundero volverá a indicar los segundos. Si esto ocurre, vuelva a realizar el paso 2.

4. Gire la corona para desactivar el ajuste de hora automático.

[Y(YES)]: ajuste de hora automático activado.

[N(NO)]: ajuste de hora automático deshabilitado.

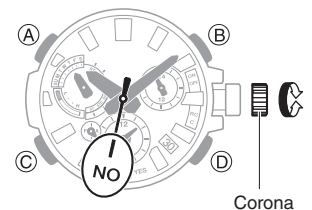

5. Vuelva a introducir la corona y bloquéela.

Nota

- Si el reloj está emparejado con un teléfono, CASIO WATCHES puede utilizarse para deshabilitar el ajuste de hora automático.

[Uso de CASIO WATCHES para deshabilitar el ajuste de hora automático](#)

Hora dual

La hora dual le permite buscar la hora actual en varias zonas horarias de todo el mundo.

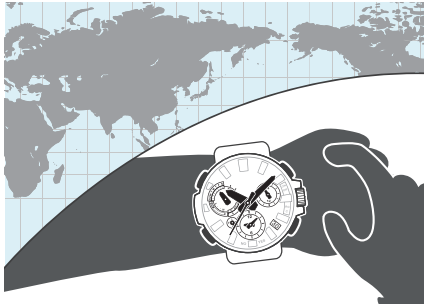

Uso de CASIO WATCHES para configurar los ajustes de la hora mundial

Si el reloj está emparejado con un teléfono, puede utilizar CASIO WATCHES para establecer la hora mundial.

[Configuración de los ajustes de hora mundial](#)

Nota

- Las horas mundiales en función de la ciudad que solo se pueden seleccionar mediante CASIO WATCHES no se pueden elegir con las operaciones del reloj.

Selección de una zona horaria

Utilice el procedimiento que se indica a continuación para especificar la zona horaria en la que se encuentra la ciudad cuya hora desea utilizar para la hora dual.

- Acceda al modo de indicación de la hora.
[Navegación entre modos](#)

- Afloje la corona y extráigala hasta la primera posición.

La manecilla de segundos señalará la zona horaria que haya seleccionado.

- La manecilla de modo señalará el ajuste del horario de verano de la hora dual.
- La zona horaria se indica como una compensación horaria. Se indica que la compensación es de ± 0 horas cuando el segundero se encuentra en la posición de las 12, mientras que las demás compensaciones se indican cuando se sitúa a la derecha o a la izquierda de las 12. Para obtener información sobre las posiciones de zona horaria, diríjase a la sección que aparece a continuación.

[Tabla de ciudades \(zonas horarias\)](#)

Nueva York (compensación de -5)

Zona horaria (posición de 55)

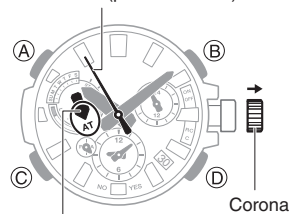

Ajuste de horario de verano

- Gire la corona para cambiar la zona horaria.

Las manecillas de hora de la hora dual y de los minutos indican la hora actual en la zona horaria seleccionada.

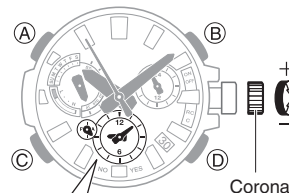

Hora de la hora dual y minutos

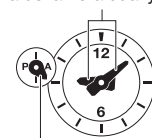

24 horas de la hora dual

- Vuelva a introducir la corona y bloquéela.

Configuración del ajuste del horario de verano (hora dual)

El ajuste de la hora actual del reloj se puede cambiar al horario de verano cuando sea necesario.

[STD]: el reloj siempre indica la hora estándar.

[DST]: el reloj siempre indica el horario de verano.

¡Importante!

- Si la zona de hora dual es un área donde es posible la recepción de la señal de calibración de hora, puede seleccionar [AT] (automático) para el horario de verano. Mientras se especifique [AT] como el ajuste del horario de verano, la primera operación de recepción de señal de calibración de hora que se realice antes o después de entrar en el periodo del horario de verano hará que el ajuste de la hora dual cambie automáticamente entre el horario de verano y el horario estándar. Para obtener información sobre las áreas en las que se pueden recibir señales de calibración de hora, consulte la sección que aparece a continuación.

[Tabla de ciudades \(zonas horarias\)](#)

- Acceda al modo de indicación de la hora.
[Navegación entre modos](#)

- Afloje la corona y extráigala hasta la primera posición.

La manecilla de segundos señalará la zona horaria que haya seleccionado.

- La manecilla de modo señalará el ajuste del horario de verano de la hora dual.

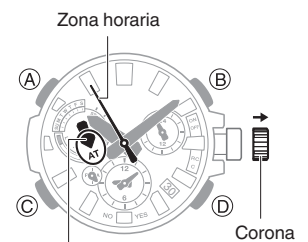

Ajuste de horario de verano

- Mantenga pulsado (B) durante al menos un segundo.

Cada vez que mantenga pulsado (B) durante al menos un segundo, el ajuste del horario de verano pasará a la siguiente opción disponible.

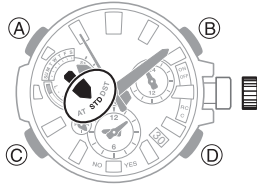

- Vuelva a introducir la corona y bloquéela.

Nota

- Mientras tenga seleccionada [UTC] como ciudad, no podrá cambiar o comprobar el ajuste del horario de verano.

Cambio entre la hora de la ciudad local y la hora dual

En el modo de indicación e la hora, puede cambiar la hora de su ciudad local por la hora dual. Solo tiene que mantener pulsado (B) durante aproximadamente tres segundos.

Antes de cambiar

Después de cambiar

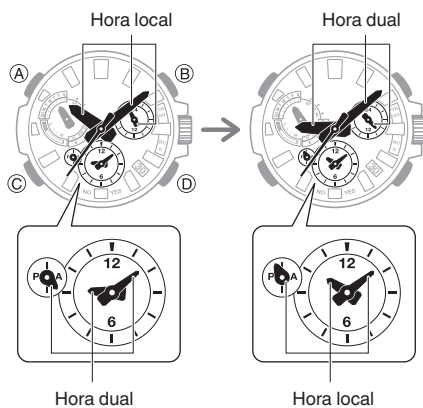

- Si una operación de intercambio provoca un cambio en el ajuste del indicador de día, la manecilla de modo gira repetidamente.

[Manecillas y modificación de la fecha](#)

Nota

- Esta función es útil cuando es necesario desplazarse a otra zona horaria. Para obtener información sobre cómo utilizarla, consulte la sección siguiente.

[Traslado a otra zona horaria](#)

Alarma

El reloj emitirá un sonido cuando llegue la hora de la alarma.

- La señal acústica se silencia en los siguientes casos.
 - Cuando la carga de la pila es baja
 - Cuando el reloj se encuentra en el nivel 2 de ahorro de energía
- [Ahorro de energía](#)

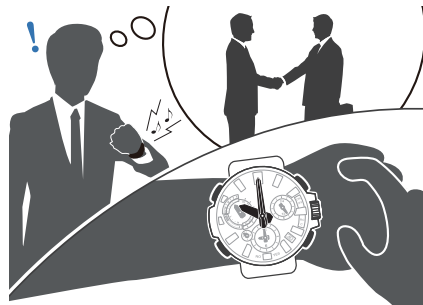

Uso de CASIO WATCHES para configurar los ajustes de alarma

Si el reloj está emparejado con un teléfono, puede utilizar CASIO WATCHES para establecer alarmas.

[Configuración de los ajustes del reloj](#)

Configuración de los ajustes de alarma

- Acceda al modo de alarma.
 - [Navegación entre modos](#)
- Afloje la corona y extráigala hasta la primera posición. Encienda la alarma.
- Gire la corona para cambiar la configuración de la hora de la alarma.

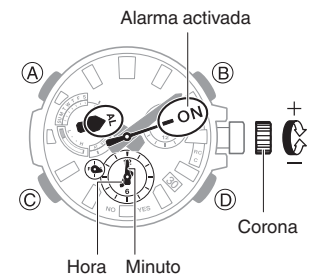

- Vuelva a introducir la corona y bloquéela.

Nota

- El reloj volverá automáticamente al modo de alarma desde el modo de indicación de la hora si no realiza ninguna operación durante aproximadamente dos o tres minutos.
- Si no realiza ninguna operación durante unos dos minutos después de sacar la corona, las operaciones de corona se desactivarán automáticamente. Si esto sucede, vuelva a introducir la corona y, a continuación, extráigala de nuevo.

● Para detener la alarma

Para detener la alarma después de que empiece a sonar cuando llega la hora configurada, pulse cualquier botón.

Nota

- Se emite una señal acústica durante 10 segundos cuando llega la hora de la alarma.

Desactivación de la alarma

Para evitar que la alarma suene, realice los siguientes pasos para desactivarla.

- Para que la alarma vuelva a sonar, actívela.

1. Acceda al modo de alarma.
 🔗 [Navegación entre modos](#)
2. Pulse (D) para mover el segundero a OFF.
 - Cada vez que pulsa (D), se cambia entre ON y OFF.

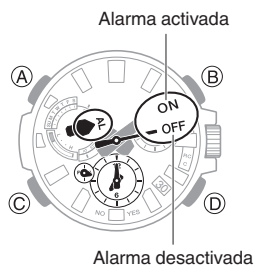

Traslado a otra zona horaria

Utilice el siguiente procedimiento para cambiar fácilmente los ajustes de día y hora del reloj a una ubicación de destino.

• Antes de embarcar

1. Configure la hora mundial con la hora actual en destino.

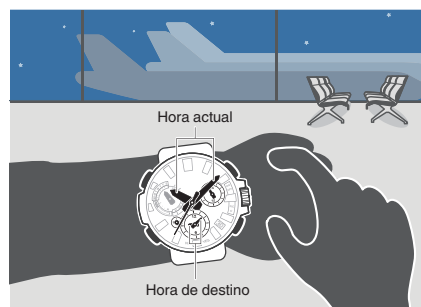

- 🔗 [Uso de CASIO WATCHES para configurar ajustes](#)
- 🔗 [Uso de las operaciones del reloj para configurar ajustes](#)

2. Desactive el ajuste de hora automático.

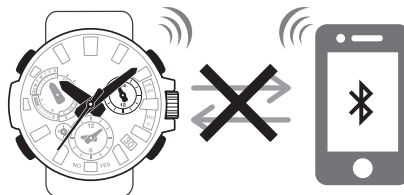

- 🔗 [Uso de CASIO WATCHES para configurar ajustes](#)
- 🔗 [Uso de las operaciones del reloj para configurar ajustes](#)

• Después del aterrizaje

1. Cambie la zona horaria de origen por la de destino.

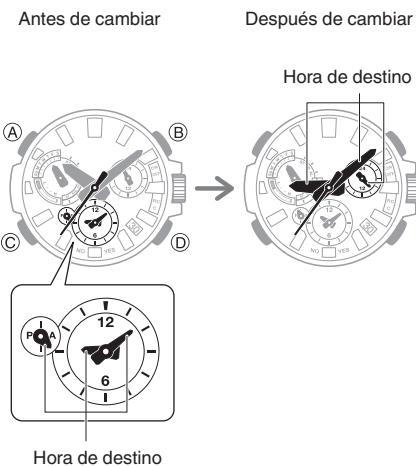

- 🔗 [Uso de CASIO WATCHES para configurar ajustes](#)
- 🔗 [Uso de las operaciones del reloj para configurar ajustes](#)

2. Active el ajuste de hora automático.

- 🔗 [Uso de CASIO WATCHES para configurar ajustes](#)
- 🔗 [Uso de las operaciones del reloj para configurar ajustes](#)

3. Ajuste la hora.

- 🔗 [Activación del ajuste de hora inmediato](#)

Cronómetro

El cronómetro mide el tiempo transcurrido en unidades de entre 1 segundo hasta 23 horas, 59 minutos y 59 segundos (24 horas).

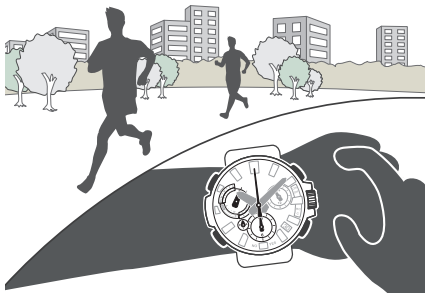

Medición de tiempo transcurrido

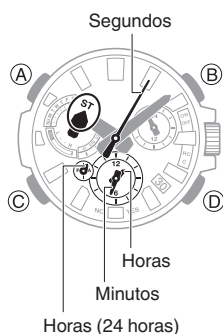

1. Acceda al modo de cronómetro.
[Navegación entre modos](#)
2. Utilice las funciones indicadas a continuación para medir el tiempo transcurrido.

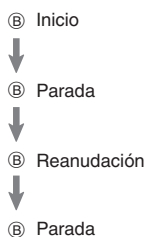

3. Pulse (D) para restablecer el tiempo del cronómetro a todo ceros.
 - Si extrae la corona mientras se está realizando una operación de medición del tiempo transcurrido, el valor mostrado se restablecerá a todo ceros.

Medición de fracciones de tiempo

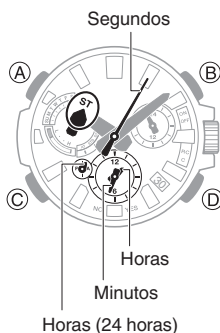

1. Acceda al modo de cronómetro.
[Navegación entre modos](#)
2. Utilice las funciones indicadas a continuación para medir el tiempo transcurrido.
 - Cada vez que pulse (D), se indicará durante cinco segundos el tiempo transcurrido hasta ese momento (fracción de tiempo).



3. Pulse (D) para restablecer el tiempo del cronómetro a todo ceros.

Temporizador

El temporizador realiza la cuenta regresiva desde el tiempo de inicio que haya especificado. Se emite una señal acústica cuando se alcanza el final de la cuenta atrás.

- La señal acústica se silencia cuando el nivel de carga de la pila es bajo.

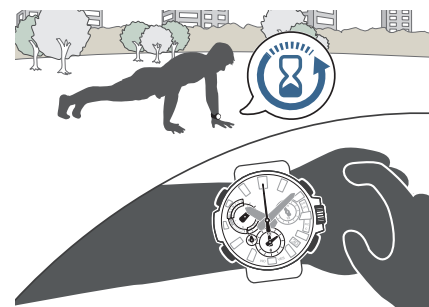

Uso de CASIO WATCHES para configurar los ajustes de temporizador

Si el reloj está emparejado con un teléfono, puede utilizar CASIO WATCHES para establecer el tiempo de inicio del temporizador.

- [Configuración de los ajustes del reloj](#)

Configuración de la hora de inicio de la cuenta atrás

El tiempo de inicio de la cuenta regresiva se puede ajustar en unidades de 1 minuto hasta 24 horas.

- Si hay una operación de cuenta atrás del temporizador en curso, restablézcalo en la hora de inicio actual antes de realizar la operación.

[Uso del temporizador](#)

1. Acceda al modo de indicación de temporizador.
 [Navegación entre modos](#)
2. Afloje la corona y extráigala hasta la primera posición.
3. Gire la corona para cambiar la configuración del tiempo de inicio de la cuenta regresiva.

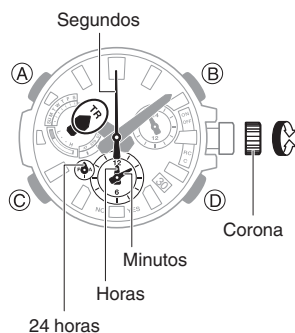

4. Vuelva a introducir la corona y bloquéela.

Nota

- Para especificar la hora de inicio de la cuenta regresiva de 24 horas, haga coincidir la manecilla pequeña de la hora y la de los minutos con el 12, de modo que la manecilla pequeña de la hora (24 horas) coincida con el 24.
- Si no realiza ninguna operación durante unos dos minutos después de sacar la corona, las operaciones de corona se desactivarán automáticamente. Si esto sucede, vuelva a introducir la corona y, a continuación, extráigala de nuevo.

Uso del temporizador

1. Acceda al modo de indicación de temporizador.
 [Navegación entre modos](#)
2. Pulse (B) para iniciar la cuenta atrás del temporizador.

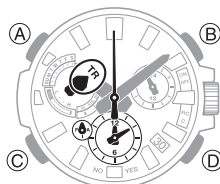

Se emite una señal acústica durante 10 segundos cuando se alcanza el final de la cuenta atrás.

- Para pausar una cuenta atrás en curso, pulse (B). Puede restablecer una cuenta atrás pausada al tiempo inicial pulsando (D).

3. Pulse cualquier botón para detener el tono.

Ajuste de la alineación de las manecillas y la fecha

Un fuerte magnetismo o un impacto pueden provocar que las manecillas de las horas o la fecha dejen de estar alineadas. Si esto ocurre, ajuste la alineación de las manecillas y la fecha.

- El reloj realiza la alineación de la manecilla de la hora, de minutos, de segundos y de la hora (24 horas) automáticamente.

Uso de CASIO WATCHES para ajustar la alineación de la manecilla y el indicador de día

Si el reloj está emparejado con un teléfono, también puede utilizar CASIO WATCHES para ajustar las posiciones del indicador de día y la manecilla.

[Ajuste de la alineación de las manecillas y la fecha](#)

Ajuste de la alineación de las manecillas y la fecha

1. Afloje la corona y extráigala hasta la segunda posición.
2. Mantenga pulsado (D) durante al menos cinco segundos, hasta que el segundero apunte a las 12. Suelte el botón cuando el segundero alcance la posición de las 12.

Esto dará comienzo a la alineación automática de la manecilla de la hora, de minutos, de segundos y de la manecilla de la hora (24 horas).

- Tras completar la alineación automática, las manecillas deben encontrarse en las posiciones que se muestran a continuación.

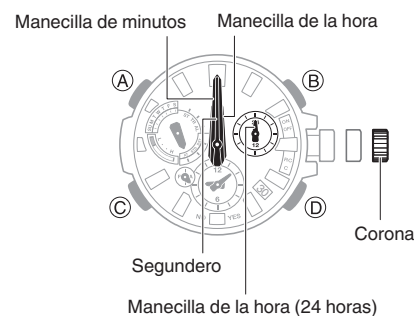

3. Pulse (C).
Confirme que la manecilla de la hora (24 horas) está en la posición 24 (es decir, recta hacia arriba).

4. Si la manecilla de la hora (24 horas) está en la posición 12 (recta hacia abajo), mantenga pulsado (B) durante al menos dos segundos para moverla a la posición 24 (recta hacia arriba).

5. Pulse (C).

Confirme que la manecilla de las horas pequeñas, el minutero pequeño y la manecilla pequeña de la hora (24 horas) se detienen en la posición de las 12 en punto.

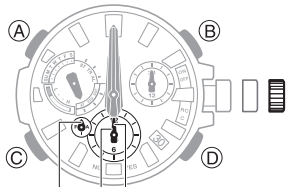

Manecilla pequeña de 24 horas
Manecilla pequeña de los minutos
Manecilla pequeña de la hora

6. Si las manecillas pequeñas de la hora y los minutos y la manecilla pequeña de la hora (24 horas) no están en la posición de las 12, gire la corona para alinearlos correctamente.

7. Pulse (C).

Confirme que la manecilla de modo se ha detenido en la posición de las 12 y compruebe si el día se muestra correctamente.

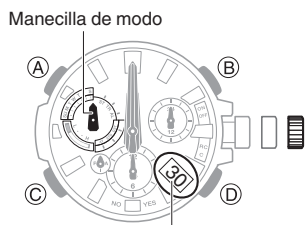

Día (día de inicio de operación)

8. Si la manecilla de modo o la fecha dejan de estar alineadas, gire la corona para mover la manecilla de modo hasta la posición de las 12 y la fecha hasta el centro de la ventanilla del indicador.

- El rango de movimiento de la manecilla de modo y el indicador de día está limitado cuando se gira la corona. El movimiento máximo de izquierda a derecha de la manecilla de modo es de 180 grados en cualquier dirección. El indicador de día solo se mueve ligeramente.
- Una vez que la manecilla de modo y el indicador de día estén en las posiciones que desee, continúe con el paso 11 de este procedimiento. Si no puede realizar los ajustes que desea, vaya al paso 9.

9. Pulse (C).

Confirme que la fecha muestra "1".

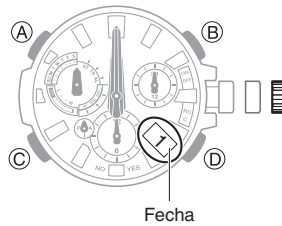

Fecha

- La manecilla de modo rotará varias veces mientras se cambia el ajuste de fecha. En algunos casos, la manecilla de modo puede seguir girando durante unos 20 minutos.

Manecillas y modificación de la fecha

10. Si no se muestra "1" como día, gire la corona hasta que aparezca "1".

- La manecilla de modo se mueve junto con la rotación de la corona. Mueva la manecilla de modo hasta las 12 en punto.

11. Vuelva a introducir la corona y bloquéela.

Nota

- Si extrae la corona durante más de 30 minutos sin realizar ninguna operación, se desactivará la operación de ajuste automáticamente. Si esto sucede, devuelva la corona a su posición normal y, a continuación, vuelva a extraerla para reiniciar el proceso desde el principio. Al devolver la corona a su posición normal en el procedimiento de alineación, las manecillas volverán a su posición normal. Se aplicará cualquier alineación que haya realizado hasta el momento.

Otros ajustes

En esta sección se explican otros ajustes del reloj que puede configurar.

Restablecimiento de los ajustes del reloj

En esta sección se explica cómo restablecer los siguientes ajustes del reloj a la configuración predeterminada de fábrica.

- Ajustes del reloj
- Cronómetro
- Temporizador
- Alarma

1. Acceda al modo de indicación de la hora.

Navegación entre modos

2. Afloje la corona y extráigala hasta la segunda posición.
3. Mantenga pulsado (C) durante al menos cinco segundos, hasta que el segundero apunte a las 12 dos veces.

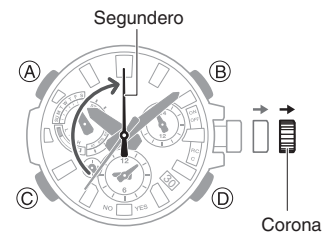

Corona

4. Vuelva a introducir la corona y bloquéela.

Otra información

Esta sección proporciona información adicional que también necesita conocer. Consulte esta información según sea necesario.

Tabla de ciudades (zonas horarias)

Compen-sación horaria	Posición del segundero	Ciudad representativa	Transmisor por recibir
±0*	0	Londres, Dublín	MSF, DCF77
+1*	1	París, Roma	
+2*	2	Atenas, Cairo	
+3	3	Yeda, Moscú	-
+4	4	Dubai, Abu Dabi	-
+5	5	Karachi	-
+6	6	Daca	-
+7	7	Bangkok, Yakarta	-
+8*	8	Hong Kong, Singapur	BPC
+9*	9	Tokio, Seúl	JJY
+10	10	Sídney, Guam	-
+11	11	Numea, Port Vila	-
+12	12	Wellington, Christchurch	-
+13	13	Nukualofa	-
+14	14	Kiritimati	-
-12	48	Isla Baker	-
-11	49	Pago Pago	-
-10	50	Honolulu, Papeete	-
-9	51	Anchorage, Nome	-
-8*	52	Los Ángeles, Vancouver	WWVB
-7*	53	Denver, Edmonton	
-6*	54	Chicago, Ciudad de México	
-5*	55	Nueva York, Montreal	
-4*	56	Halifax, Caracas	
-3	57	Río de Janeiro, Buenos Aires	-
-2	58	Fernando de Noronha	-
-1	59	Praia	-

* Zonas horarias en las que la recepción de señal de calibración de hora es posible.

- El segundero se moverá a la posición de 45 (9 en punto) si utilizó el teléfono para especificar una ciudad cuya compensación horaria no está incluida en la tabla anterior.
- La información de la tabla anterior está actualizada a fecha de julio de 2021.

Teléfonos compatibles

Para obtener más información sobre teléfonos que pueden conectarse con el reloj, visite el sitio web de CASIO.

https://world.casio.com/os_mobile/wat/

Especificaciones

Precisión con temperatura normal :

±15 segundos al mes como media cuando el ajuste de hora mediante la recepción de señal de calibración de hora o por comunicación con un teléfono no es posible.

Indicación de la hora :

Hora, minuto, segundo, día (calendario automático completo de 2000 a 2099), día de la semana

Funciones de recepción de señal :

Recepción automática, recepción manual
Selección automática de transmisor (para JJY, MSF/DCF77)

Señales de llamada por recibir
JJY (40 kHz/60 kHz), BPC (68,5 kHz), WWVB (60 kHz), MSF (60 kHz), DCF77 (77,5 kHz)

Hora estándar

Cambio automático/manual del horario de verano

Hora dual :

Hora actual en una de las 27 zonas horarias*, horario de verano automático, intercambio con la hora de la ciudad local

* Sujeta a actualizaciones al conectar el reloj con un teléfono.

Mobile Link :

Ajuste de hora automático

Los ajustes de la hora se configuran automáticamente a la hora preestablecida.

Corrección de la hora con un solo toque

Conexión y ajuste de hora manual

Buscador de teléfono

La operación del reloj activa el sonido de alerta del teléfono.

Hora mundial

Hora actual para una selección de aproximadamente 300 ciudades

Cambio entre la hora local/mundial

Ajuste automático del horario de verano

Cambio automático entre la hora estándar y el horario de verano.

Ajustes del temporizador

Ajustes de alarma

Corrección de la alineación de las manecillas

Especificaciones de la comunicación de datos

Bluetooth®

Banda de frecuencia: de 2400 MHz a 2480 MHz

Transmisión máxima: 0 dBm (1 mW)

Alcance de la comunicación: hasta 2 metros (en función del entorno)

Cronómetro :

Unidad de medición: 1 segundo
 Capacidad de medición: 23:59'59" (24 horas)
 Funciones de medición: Tiempo transcurrido, fracciones de tiempo

Temporizador :

Selección de unidad: 1 minuto
 Intervalo de cuenta atrás: 24 horas
 Unidad de medición: 1 segundo
 Señal acústica durante 10 segundos cuando se alcanza el final de la cuenta atrás

Alarma :

Selección de unidades: Horas, minutos
 Duración del tono de alarma: 10 segundos

Otros :

Indicador LED (superiluminador y luminosidad), corrección automática de la posición de las manecillas, ahorro de energía, indicador de batería, alerta de carga de la batería

Fuente de alimentación :

Panel solar y una batería recargable

Duración aproximada de la batería :

5 meses aproximadamente
 Condiciones
 No se debe exponer a la luz bajo las condiciones siguientes:
 - Ajuste de hora con el teléfono: 4 veces al día
 - Alarma: una vez (10 segundos) al día
 - Iluminación: una vez (1,5 segundos) al día

Las especificaciones están sujetas a cambios sin previo aviso.

Copyright y copyright registrado

- La palabra Bluetooth® y sus logotipos son marcas registradas propiedad de Bluetooth SIG, Inc. y cualquier uso de estas marcas por parte de CASIO Computer Co., Ltd. se efectúa bajo licencia.
- iPhone y App Store son marcas registradas de Apple Inc. en Estados Unidos y otros países.
- iOS es una marca comercial o marca comercial registrada de Cisco Systems, Inc.
- GALAXY es una marca registrada de Samsung Electronics Co., Ltd.
- Android y Google Play™ son marcas comerciales o marcas comerciales registradas de Google LLC.
- Otros nombres de empresas y de productos que aparecen en este documento son marcas comerciales o marcas comerciales registradas de sus respectivas empresas.

Solución de problemas

Recepción de señal (señal de calibración de hora)

Q1 El reloj no puede realizar la operación de recepción.

¿Está cargada la pila del reloj?

La recepción de la señal no es posible mientras la carga de la pila sea baja. Exponga el reloj a la luz hasta que se recargue lo suficiente.

🔍 [Carga](#)

¿El reloj se encuentra en el modo de indicación de la hora?

El reloj no puede recibir señales de calibración de hora si el ajuste automático está deshabilitado o si el reloj se encuentra en un modo que no es el de indicación de la hora. Vuelva al modo de indicación de la hora.

🔍 [Navegación entre modos](#)

🔍 [Uso del reloj en un centro médico o un avión](#)

¿El ajuste de zona horaria indica correctamente su ubicación?

El reloj no indicará la hora adecuada si el ajuste de zona horaria no es correcto. Cambie el ajuste de zona horaria por el adecuado para su ubicación.

🔍 [Selección de la zona horaria de su ciudad local](#)

Después de comprobar lo anterior, el reloj sigue sin poder realizar la operación de recepción.

La recepción de la señal de calibración de hora no es posible en las siguientes condiciones.

- Cuando el reloj se encuentra en el Nivel 2 de ahorro de energía.
- Mientras la corona permanezca extraída.
- Cuando el reloj está emparejado con un teléfono

Para obtener información sobre el desemparejamiento, consulte "Desemparejamiento".

Si la recepción no se realiza correctamente por algún motivo, puede configurar los ajustes de hora y día manualmente.

Q2 La operación de recepción de señal nunca se realiza correctamente.

¿El reloj se encuentra en una ubicación adecuada para la recepción de la señal?

Eche un vistazo a su alrededor y traslade el reloj a un lugar en que la recepción de la señal sea mejor.

🔍 [Ubicación apropiada para la recepción de la señal](#)

¿Tocó el reloj durante la operación de recepción?

Reduzca al mínimo el movimiento del reloj y no realice ninguna operación mientras haya alguna operación de recepción en curso.

¿El transmisor de señal de su zona está transmitiendo la señal?

El transmisor de la calibración de hora puede no transmitir una señal. Inténtelo de nuevo más tarde.

Q3 La recepción de la señal se debería haber realizado correctamente, pero la hora o el día del reloj son erróneos.

¿Es incorrecto el tiempo indicado con un desfase de una hora o 30 minutos?

Es posible que el reloj esté utilizando la compensación horaria incorrecta. Especifique adecuadamente la zona horaria en la que está utilizando el reloj.

🔗 [Selección de la zona horaria de su ciudad local](#)

¿Son incorrectas las horas o los minutos indicados?

La manecilla de la hora o la manecilla de minutos pueden estar desalineadas. Realice el procedimiento descrito en "Ajuste de la alineación de las manecillas y la fecha" para ajustar automáticamente la alineación de las manecillas de las horas y minutos.

🔗 [Ajuste de la alineación de las manecillas y la fecha](#)

¿Es incorrecto el día de la semana indicado?

Es posible que la manecilla de día de la semana (manecilla de modo) no esté alineada. Lleve a cabo el procedimiento descrito en "Ajuste de la alineación de las manecillas y la fecha" para ajustar la alineación de la manecilla de modo.

🔗 [Ajuste de la alineación de las manecillas y la fecha](#)

¿Es incorrecta la hora dual o la hora de la alarma indicada?

Es posible que las manecillas de hora dual y de alarma (manecilla pequeña de la hora, manecilla pequeña de los minutos) no estén alineadas. Realice el procedimiento descrito en "Ajuste de la alineación de las manecillas y la fecha" para ajustar la alineación de las manecillas pequeñas de la hora y los minutos.

🔗 [Ajuste de la alineación de las manecillas y la fecha](#)

Después de comprobar lo anterior, los ajustes de hora o día siguen siendo erróneos.

Configure los ajustes de hora y día manualmente.

🔗 [Uso de las operaciones del reloj para ajustar la configuración de la hora](#)

No puedo emparejar el reloj con un teléfono.

Q1 No he podido establecer una conexión (emparejamiento) entre el reloj y el teléfono.

¿Está utilizando un modelo de teléfono compatible?

Compruebe si el modelo de teléfono y su sistema operativo son compatibles con el reloj.

Para obtener más información sobre los modelos de teléfono compatibles, visite el sitio web de CASIO.

🔗 https://world.casio.com/os_mobile/wat/

¿Ha instalado CASIO WATCHES en el teléfono?

La aplicación CASIO WATCHES debe estar instalada en el teléfono para poder conectarse con el reloj.

🔗 [1 Instale la aplicación necesaria en el teléfono.](#)

¿Están los ajustes Bluetooth del teléfono configurados correctamente?

Configure los ajustes Bluetooth del teléfono. Para obtener información detallada sobre los procedimientos de ajuste, consulte la documentación del teléfono.

Usuarios de iPhone

- "Ajustes" → "Bluetooth" → Activado
- "Ajustes" → "Privacidad" → "Bluetooth" → "CASIO WATCHES" → Activado

Usuarios de Android

- Active Bluetooth.

Un caso distinto a los anteriores.

En algunos teléfonos es necesario haber desactivado BT Smart para utilizar CASIO WATCHES. Para obtener información detallada sobre los procedimientos de ajuste, consulte la documentación del teléfono.

En la pantalla de inicio, toque: "Menú" → "Ajustes" → "Bluetooth" → "Menú" → "Ajustes de BT Smart" → "Deshabilitar".

No puedo volver a conectar el reloj y el teléfono.

Q1 El reloj no se volverá a conectar con el teléfono después de que estén desconectados.

¿CASIO WATCHES se está ejecutando?

El reloj no puede volver a conectarse al teléfono a menos que la aplicación CASIO WATCHES se esté ejecutando en él. En la pantalla de inicio del teléfono, toque el icono "CASIO WATCHES". A continuación, en el reloj, mantenga pulsado (D) hasta que el segundero señale [C] dos veces.

- El segundero apuntará a [C] una vez después de unos 0,5 segundos y, a continuación, una segunda vez después de unos 2,5 segundos.

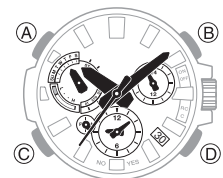

¿Ha probado a apagar el teléfono y, a continuación, volver a encenderlo?

Apague el teléfono y vuelva a encenderlo; a continuación, toque el icono "CASIO WATCHES". En el reloj, mantenga pulsado (D) hasta que el segundero señale [C] dos veces.

- El segundero apuntará a [C] una vez después de unos 0,5 segundos y, a continuación, una segunda vez después de unos 2,5 segundos.

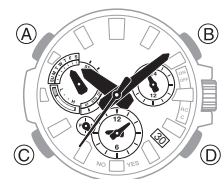

Q2 No puedo conectarme mientras mi teléfono está en modo avión.

La conexión con el reloj no se puede realizar mientras el teléfono está en modo avión. Después de salir del modo avión del teléfono, vaya a la pantalla de inicio y toque el icono "CASIO WATCHES". A continuación, en el reloj, mantenga pulsado (D) hasta que el segundero señale [C] dos veces.

- El segundero apuntará a [C] una vez después de unos 0,5 segundos y, a continuación, una segunda vez después de unos 2,5 segundos.

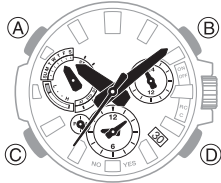

Q3 No puedo establecer una conexión después de desactivar la función de ajuste automático de la hora en el reloj.

En el reloj, active el ajuste de hora automático y, a continuación, mantenga pulsado (D) hasta que el segundero señale [C] dos veces.

- El segundero apuntará a [C] una vez después de unos 0,5 segundos y, a continuación, una segunda vez después de unos 2,5 segundos.

🔗 [Uso de CASIO WATCHES para configurar ajustes](#)

🔗 [Uso de las operaciones del reloj para configurar ajustes](#)

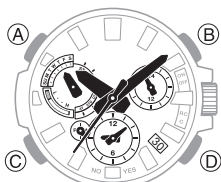

Q4 He cambiado la conexión Bluetooth del teléfono de activada a desactivada y ahora ya no me puedo conectar.

En el teléfono, desactive Bluetooth, vuelva a activarlo y, a continuación, toque el icono "CASIO WATCHES" en la pantalla de inicio. En el reloj, mantenga pulsado (D) hasta que el segundero señale [C] dos veces.

- El segundero apuntará a [C] una vez después de unos 0,5 segundos y, a continuación, una segunda vez después de unos 2,5 segundos.

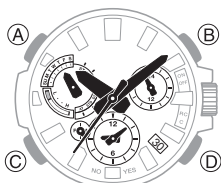

Q5 No puedo conectarme después de apagar el teléfono.

Encienda el teléfono y, a continuación, toque el icono "CASIO WATCHES". En el reloj, mantenga pulsado (D) hasta que el segundero señale [C] dos veces.

- El segundero apuntará a [C] una vez después de unos 0,5 segundos y, a continuación, una segunda vez después de unos 2,5 segundos.

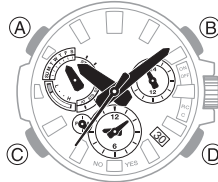

Conexión teléfono-reloj

Q1 No puedo establecer una conexión entre el teléfono y el reloj.

¿Ha probado a apagar el teléfono y, a continuación, volver a encenderlo?

Apague el teléfono y vuelva a encenderlo y, a continuación, toque el icono "CASIO WATCHES". A continuación, en el reloj, mantenga pulsado (D) hasta que la segunda manecilla señale [C] dos veces.

- El segundero apuntará a [C] una vez después de unos 0,5 segundos y, a continuación, una segunda vez después de unos 2,5 segundos.

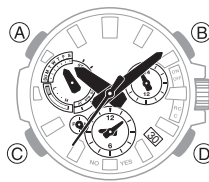

¿Ha vuelto a emparejar el reloj con el teléfono?

Después de eliminar la información de emparejamiento de CASIO WATCHES, vuelva a emparejar los dispositivos.

🔗 [Borrado de la información de emparejamiento de CASIO WATCHES](#)

🔗 [③ Empareje el reloj con un teléfono.](#)

Si no se puede establecer una conexión...

Utilice el procedimiento descrito a continuación para eliminar la información de emparejamiento del reloj y, a continuación, vuelva a sincronizar el reloj y el teléfono.

🔗 [Borrado de la información de emparejamiento del reloj](#)

🔗 [③ Empareje el reloj con un teléfono.](#)

Cambiar a otro modelo de teléfono

Q1 Conexión del reloj actual con otro teléfono.

Empareje el reloj con el teléfono.

🔗 [Si compra otro teléfono](#)

Ajuste de hora automático por conexión Bluetooth (ajuste de hora)

Q1 ¿Cuándo actualiza el reloj el ajuste de hora?

El reloj se conectará al teléfono y realizará un ajuste de hora automático a las siguientes horas: 00:30, 06:30, 12:30 y 18:30. La conexión finalizará automáticamente tras completarse el ajuste de hora automático. Asimismo, la recepción automática de la señal de hora se llevará a cabo si no se ha realizado ningún ajuste de hora automático en función de la conexión entre el reloj y el teléfono durante más de un día.

Q2 Se realiza el ajuste de hora automático, pero la hora no es correcta.

¿El ajuste de hora automático no se realiza según su horario normal?

Tenga en cuenta que no se realiza ningún ajuste de hora automático durante las 24 horas siguientes al cambio de la hora local a la hora mundial, ni tampoco después de realizar manualmente el ajuste de hora del reloj. El ajuste de hora automático se reanudará 24 horas después de cualquiera de las anteriores operaciones.

¿Está activado el ajuste de hora automático?

El ajuste de hora automático no se realizará a las horas programadas a menos que esté activado. Active el ajuste de hora automático.

🔗 [Uso del reloj en un centro médico o un avión](#)

Q3 La hora no se muestra correctamente.

Si el teléfono no puede recibir una señal porque está fuera de su rango de servicio o por cualquier otro motivo, es posible que el reloj no pueda mostrar la hora correcta. Si esto sucede, conecte el teléfono a la red y, a continuación, configure los ajustes de la hora.

Q4 La recepción de la señal de hora no se lleva a cabo cuando el reloj está conectado con un teléfono.

El reloj no recibe una señal de hora para la corrección de la hora cuando está conectado con un teléfono. Sin embargo, la recepción automática de la señal de hora se lleva a cabo si no se ha realizado ningún ajuste de hora automático en función de la conexión entre el reloj y el teléfono durante más de un día.

Alarma

Q1 La alarma no suena.

¿Está cargada la pila del reloj?

Exponga el reloj a la luz hasta que se recargue lo suficiente.

🔗 [Carga](#)

La corona se ha extraído.

La alarma sonará mientras la corona esté extraída. Devuelva la corona a su posición normal.

¿Está la alarma activada?

Active la alarma.

🔗 [Configuración de los ajustes de alarma](#)

Movimiento e indicaciones de la manecilla

Q1 No sé en qué modo se encuentra el reloj.

Para determinar el modo actual, compruebe la posición de la manecilla de modo. Utilice (C) para navegar por los distintos modos.

🔗 [Navegación entre modos](#)

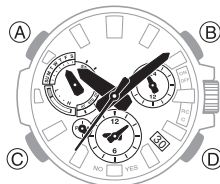

Q2 El segundero se mueve a intervalos de dos segundos.

La carga de la pila es baja. Exponga el reloj a la luz hasta que se recargue lo suficiente.

🔗 [Carga](#)

Q3 Todas las manecillas se detienen y los botones no funcionan.

La pila está agotada. Exponga el reloj a la luz hasta que se recargue lo suficiente.

🔗 [Carga](#)

Q4 De repente las manecillas se empiezan a mover a gran velocidad.

Esto se debe a uno o a varios de los motivos que se mencionan a continuación y no indica un funcionamiento incorrecto. Basta con esperar a que se reanude el movimiento normal de las manecillas.

- El reloj se está recuperando del estado de ahorro de energía.
🔗 [Ahorro de energía](#)
- Se recibirá una señal de calibración de hora y se configurará el ajuste de la hora.
🔗 [Ajuste de la hora mediante señal de hora](#)
- El reloj está conectado con un teléfono para ajustar la hora.
🔗 [Ajuste de hora automático](#)

Q5 Las manecillas se detienen y los botones no funcionan.

El reloj se encuentra en el modo de recuperación de carga. Espere a que se complete el proceso de recuperación (alrededor de 15 minutos). El reloj se recuperará más rápido si lo coloca en un lugar bien iluminado.

Q6 ¿Por qué la hora actual que indica el reloj está retrasada un periodo de tiempo determinado (nueve horas, tres horas y cuarto, etc.)?

El ajuste de ciudad es erróneo. Seleccione el ajuste correcto.

🔗 [Selección de la zona horaria de su ciudad local](#)

Q7 La hora actual que indica el reloj está retrasada una hora o 30 minutos.

El ajuste del horario de verano es erróneo. Seleccione el ajuste correcto.

🔗 [Configuración del ajuste del horario de verano \(ciudad local\)](#)

Q8 Las manecillas o la fecha no están alineadas correctamente.

Un fuerte magnetismo o un impacto pueden provocar que las manecillas de las horas o la fecha dejen de estar alineadas. Ajuste la alineación de las manecillas o la fecha.

🔗 [Ajuste de la alineación de las manecillas y la fecha](#)

- Compruebe la información que aparece a continuación para obtener más información acerca de cómo alinear las manecillas y/o indicador de fecha manualmente.

🔗 [Ajuste de la alineación de las manecillas y la fecha](#)

Operaciones de corona

Q1 No sucede nada al girar la corona.

Si no realiza ninguna operación durante unos dos minutos después de sacar la corona (aproximadamente 30 minutos si se trata de la alineación del segundero y la fecha), las operaciones de corona se desactivarán automáticamente. Devuelva la corona a su posición normal y vuelva a extraerla para volver a habilitar las operaciones de corona.

 [Uso de la corona](#)

Otros

Q1 No consigo encontrar la información que necesito aquí.

Visite el siguiente sitio web.

<https://world.casio.com/support/>